



# LF925HD

## 5" WiFi High Definition Pan & Tilt Monitor



EN .....	2	FR .....	22
DE .....	8	IT .....	29
ES .....	15	PT .....	36

## Parent Guide

This guide contains important information.  
Please keep it for future reference.



\*This Parent Guide is also applicable to LF925-2HD



# Important Safety Instructions

The applied nameplate is located at the bottom of the Baby Unit's base.

When using your equipment, basic safety precautions should always be followed to reduce the risk of fire, electric shock and injury, including the following:

1. Follow all warnings and instructions marked on the product.
2. Adult setup is required.
3. **CAUTION:** Do not install the Baby Unit at a height above 2 meters.
4. This product is not a substitute for adult supervision of the infant. Supervising the infant is the parent's or caregiver's responsibility. This product could cease operating, and therefore you should not assume it will continue working properly for any given period of time. Further, this is not a medical device and should not be used as such. This product is intended to assist you in supervising your baby.
5. Do not use this product near water. For example, do not use it next to a bath tub, wash bowl, kitchen sink, laundry tub or swimming pool, or in a wet basement or shower.
6. **CAUTION:** Use only the battery provided in the product. There may be a risk of explosion if a wrong type of battery is used for the Parent Viewer. The battery cannot be subjected to high or low extreme temperature and low air pressure at high altitude during use, storage or transportation. Disposal of battery into fire or a hot oven, or mechanically crushing or cutting or the battery can result in an explosion. Leaving the battery in an extremely high temperature surrounding environment can result in an explosion or the leakage of flammable liquid of gas. Battery subjected to extremely low air pressure may result in an explosion or the leakage of flammable liquid or gas. Dispose of used battery according to the instructions.
7. Use only the adapters included with this product. Incorrect adapter polarity or voltage can seriously damage the product.



  Power adapter information:  
Baby Unit Output: 5V DC 1.5A;  
V Tech Telecommunications Ltd.;  
Model: VT07EEU05100  
Parent Viewer Output: 5V DC 2A;  
V Tech Telecommunications Ltd.;  
Model: VT07EEU05200

  Rechargeable battery information:  
Zhuhai Great Power Energy Co., Ltd.  
Lithium battery, 3.7V 5000mAh;  
Model: GP806090-5Ah-3.7V-1S1P

8. The power adapters are intended to be correctly oriented in a vertical or floor mount position. The prongs are not designed to hold the plug in place if it is plugged into a ceiling, under-the-table or cabinet outlet.
9. For pluggable equipment, the socket-outlet shall be installed near the equipment and shall be easily accessible.
10. Unplug this product from the wall outlet before cleaning.
11. Do not use liquid or aerosol cleaners. Use a damp cloth for cleaning. Do not cut off the power adapters to replace them with other plugs, as this causes a hazardous situation.
12. Do not allow anything to rest on the power cords. Do not install this product where the cords may be walked on or crimped.
13. This product should be operated only from the type of power source indicated on the marking label. If you are not sure of the type of power supply in your home, consult your dealer or local power company.
14. Do not overload wall outlets or use an extension cord.
15. Do not place this product on an unstable table, shelf, stand or other unstable surfaces.
16. This product should not be placed in any area where proper ventilation is not provided. Slots and openings in the back or bottom of this product are provided for ventilation. To protect them from overheating, these openings must not be blocked by placing the product on a soft surface such as a bed, sofa or rug. This product should never be placed near or over a radiator or heat register.
17. Never push objects of any kind into this product through the slots because they may touch dangerous voltage points or create a short circuit. Never spill liquid of any kind on the product.
18. To reduce the risk of electric shock, do not disassemble this product, but take it to an authorized service facility. Opening or removing parts of the product other than specified access doors may expose you to dangerous voltages or other risks. Incorrect reassembling can cause electric shock when the product is subsequently used.
19. You should test the sound reception every time you turn on the units or move one of the components.
20. Periodically examine all components for damage.
21. There is a very low risk of privacy loss when using certain electronic devices, such as baby monitors, cordless telephones, etc. To protect your privacy, make sure the product has never been used before purchase, reset the baby monitor periodically by powering off and then powering on the units, and power off the baby monitor if you will not use it for some time.
22. Children should be supervised to ensure that they do not play with the product.
23. The product is not intended for use by persons (including children) with reduced physical, sensory or mental capabilities, or lack of experience and knowledge, unless they have been given supervision or instruction concerning use of the appliance by a person responsible for its safety.

## SAVE THESE INSTRUCTIONS

### Cautions

1. Use and store the product at a temperature between 32° F (0° C) and 104° F (40° C).
2. Do not expose the product to extreme cold, heat or direct sunlight. Do not put the product close to a heating source.
3. Batteries should not be exposed to excessive heat such as bright sunshine or fire.
4.  Warning—Strangulation Hazard—Children have STRANGLED in cords. Keep this cord out of the reach of children (more than 3 ft (0.9m) away). Do not remove this tag. 
5. Never place the Baby Unit(s) inside the baby's crib or playpen. Never cover the Baby Unit(s) or Parent Viewer with anything such as a towel or a blanket.
6. Other electronic products may cause

interference with your baby monitor. Try installing your baby monitor as far away from these electronic devices as possible: wireless routers, radios, cellular telephones, intercoms, room monitors, televisions, personal computers, kitchen appliances and cordless telephones.

### Precautions for users of implanted cardiac pacemakers

Cardiac pacemakers (applies only to digital cordless devices): Wireless Technology Research, LLC (WTR), an independent research entity, led a multidisciplinary evaluation of the interference between portable wireless devices and implanted cardiac pacemakers. Supported by the U.S. Food and Drug Administration, WTR recommends to physicians that:

#### Pacemaker patients

- Should keep wireless devices at least six inches from the pacemaker.
- Should NOT place wireless devices directly over the pacemaker, such as in a breast pocket, when it is turned ON.

WTR's evaluation did not identify any risk to bystanders with pacemakers from other persons using wireless devices.

#### Electromagnetic fields (EMF)

This LeapFrog product complies with all standards regarding electromagnetic fields (EMF). If handled properly and according to the instructions in this user's manual, the product is safe to be used based on scientific evidence available today.

## Download LeapFrog Baby Care app



Download and install the free **LeapFrog Baby Care** app to monitor your areas remotely.



### App Compatibility

- Android™ 6.0 or later
- iOS 12 or later.



## What's Included

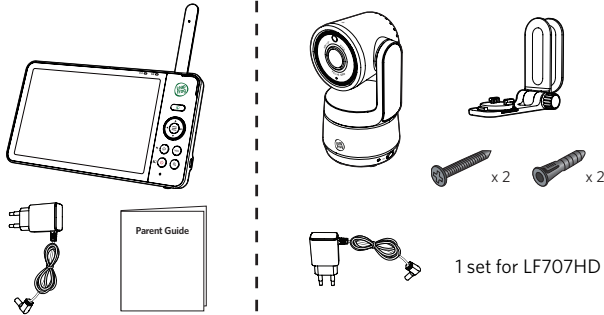

## Connect, charge and power on the baby monitor

### 1. Connect the Baby Monitor

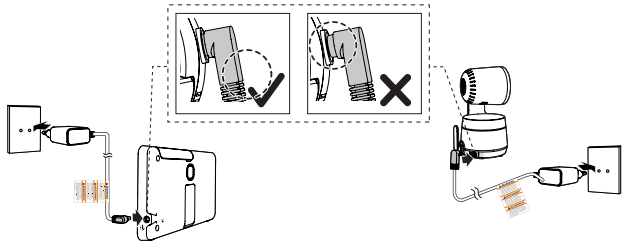



## 2. Charge the Parent Viewer battery

### Notes:

- Before using the baby monitor for the first time, charge the Parent Viewer battery for 12 hours. When the Parent Viewer battery is fully charged, the battery icon becomes solid .
- The standby time varies depending on the Baby Unit sensitivity levels you set for Auto Wake-Up, your actual usage time and the age of the battery.

The battery icon on the screen indicates the battery status:

Battery Indicators	Battery Status	Action
The screen displays  . The  light flashes.	The battery has very little power left and may only be used for a short time.	Charge without interruption (about 30 minutes).
The battery icon becomes solid  .	The battery is fully charged.	To keep the battery charged, connect it to AC power when not in use.

## 3. Power On or Off the Baby Monitor

1. Slide the On/Off switch to **ON** in order to power on your Baby Unit.
2. After the Parent Viewer is fully charged, **press and hold**  until the welcome screen appears.

### Note:

- The POWER LED Light is OFF by default.

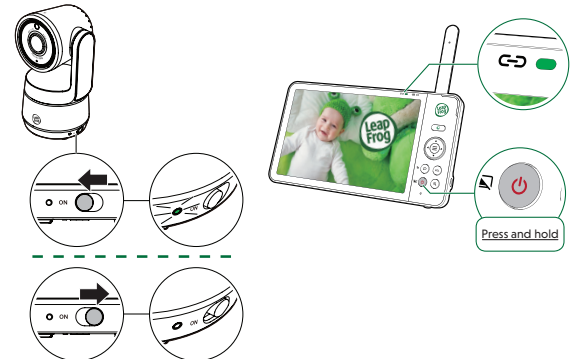

## 4. Status Check

Once your Baby Unit and Parent Viewer are powered on, your Parent Viewer displays image from the Baby Unit, and the **LINK** LED light turns on.

## 5. Position the Baby Monitor

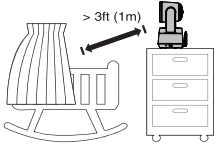
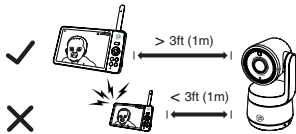
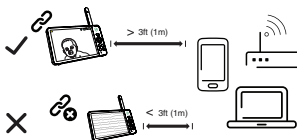
- 
- 
- 

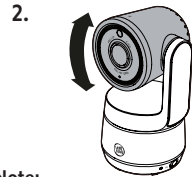

### Note:

- To avoid interference from other electronic devices, place your baby monitor at least 3 feet (1 meter) away from devices such as wireless routers, microwaves, cell phones and computers.

### Caution:

- The default volume of your Parent Viewer is level 3, and the maximum volume is level 5. If you experience a high-pitched screeching noise from your baby monitor while positioning:
  - Make sure your Baby Unit and Parent Viewer are more than 3 feet (1 meter) apart, **OR**
  - Lower the volume of your Parent Viewer.

## 6. Test the location for the Baby Unit

If you plan to install your Baby Unit in a designated location and use your home Wi-Fi network to connect your video monitor. You need to test which of the monitoring areas within your house have good Wi-Fi signal strength.

To check the Wi-Fi signal strength:  > **Configure Wifi** > **Connection Status**

### Tips:

- Adjust the distance or direction between your Baby Unit and the Wi-Fi router if needed.
- Depending on surroundings and obstructing factors that affect signal strength, such as distance and internal walls, you may experience reduced Wi-Fi signal.

## Parent Unit Overview

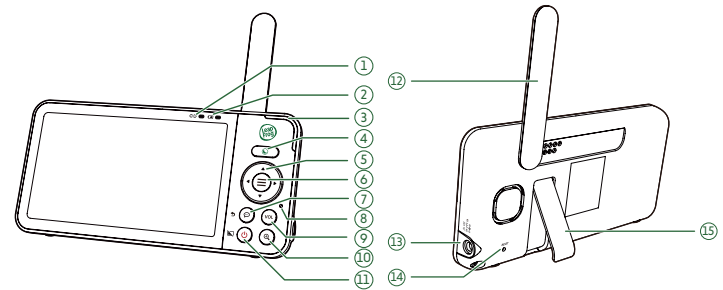

### 1 Link LED light

- On when the Parent Viewer is linked to the Baby Unit.
- Flashes when the link to the Baby Unit is lost.

### 2 Battery LED light

### 3 **3-level sound indicator light**

### 4 Night Mode quick set key

- Select black-and-white or color night vision viewing mode.
- Press to access night light brightness adjustment sub-menu.

### 5 Arrow Keys

### 6 Menu / Select

### 7 Talk / Return

- Press **and hold** to talk to the Baby Unit.
- While in a sub-menu, press to exit.

### 8 **Microphone**

### 9 **VOL Volume**

- Press to view the volume adjustment bar.

### 10 Zoom

### 11 Power / LCD Off

### 12 **Antenna**

### 13 **Power jack**

### 14 **RESET**

- Force reboot the Parent Viewer.

### 15 **Stand**

## Baby Unit Overview

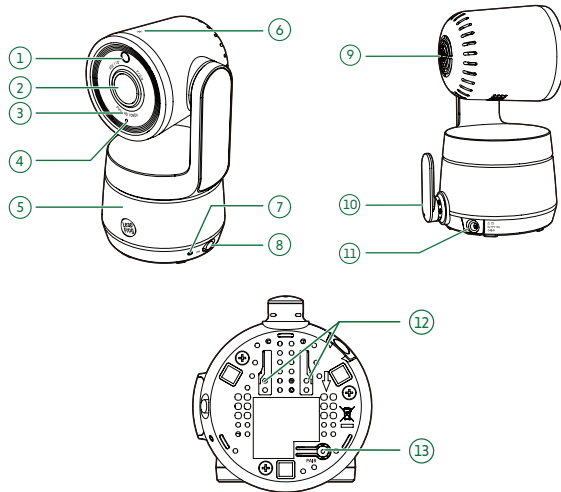

- |   |   |    |                  |
|---|---|----|------------------|
| 1 | Light sensor  | 8  | On / Off switch  |
| 2 | Camera  | 9  | Speaker          |
| 3 | Infrared LEDs   | 10 | Antenna          |
| 4 | Microphone  | 11 | Power jack       |
| 5 | Night light   | 12 | Wall mount holes |
| 6 |  Night light control key | 13 | PAIR key         |
- Press to turn the night light on or off.
  - Press and hold to adjust night light brightness level.
- 7 POWER LED Light

## How the system works?

### Direct mode

The Parent Viewer and the Baby Unit of your video monitor connect to each other in **Direct mode** by default, which allows you to stream live video right out of the box.



### Wi-Fi Router mode

**Wi-Fi Router mode** uses your home Wi-Fi network to connect your video monitor. It enhances your local access by extending connection range.

With the **LeapFrog Baby Care** app, your Wi-Fi router (not included) also provides Internet connectivity to your baby monitor system, allowing you to control your Baby Unit wherever you are.

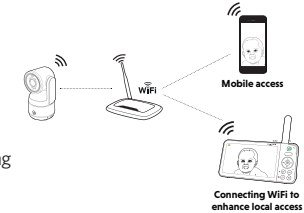

### Auto mode

The Parent Viewer will automatically select the most reliable connection mode (Direct or Wi-Fi) when connecting to the Baby Unit(s). Mobile app access will not be interrupted in Auto mode.

## Protect your privacy and online security

LeapFrog cares about your privacy and peace of mind. That's why we've put together a list of industry-recommended best practices to help keep your wireless connection private and your devices protected when online.

### Ensure your wireless connection is secure.

- Before installing a device, ensure your router's wireless signal is encrypted by selecting the "WPA2-PSK with AES" setting in your router's wireless security menu.

### Change default settings.

- Change your wireless router's default wireless network name (SSID) to something unique.
- Change to a unique and strong password.

### Keep your devices up to date.

- Download security patches from manufacturers as soon as they become available. This will ensure you always have the latest security updates.
- If the feature is available, enable automatic updates for future releases.

### Disable Universal Plug and Play (UPnP) on your router.

- UPnP enabled on a router can limit the effectiveness of your firewall by allowing other network devices to open inbound ports without any intervention or approval from you. A virus or other malware program could use this function to compromise security for the entire network.

## Protect your privacy and online security (Con't)

For more information on wireless connections and protecting your data, please review below:

1. Federal Communications Commission: Wireless Connections and Bluetooth Security Tips - [www.fcc.gov/consumers/guides/how-protect-yourself-online](http://www.fcc.gov/consumers/guides/how-protect-yourself-online).
2. U.S. Department of Homeland Security: Before You Connect a New Computer to the Internet - [www.us-cert.gov/ncas/tips/ST15-003](http://www.us-cert.gov/ncas/tips/ST15-003).
3. Federal Trade Commission: Using IP Cameras Safely - <https://www.consumer.ftc.gov/articles/0382-using-ip-cameras-safely>.
4. Wi-Fi Alliance: Discover Wi-Fi Security - <http://www.wi-fi.org/discover-wi-fi/security>.

## Adult supervision

- This baby monitor should be used as an aid and proper adult supervision is required.
- Do not place the baby unit inside the crib or playpen.
- As for children's safety, touch or play with the baby monitor and all the accessories are not allowed. THIS IS NOT A TOY.

## Disposal of Batteries and Product



The crossed-out wheellie bin symbols on products and batteries, or on their respective packaging, indicates they must not be disposed of in domestic waste as they contain substances that can be damaging to the environment and human health.



The chemical symbols Hg, Cd or Pb, where marked, indicate that the battery contains more than the specified value of mercury (Hg), cadmium (Cd) or lead (Pb) set out in Battery Directive (2006/66/EC).

The solid bar indicates that the product was placed on the market after 13th August, 2005.

Help protect the environment by disposing of your product or batteries responsibly.

## Product Warranty



### PRODUCT WARRANTY

Thank you for choosing this quality product from VTech.

Please contact the place of purchase.

## Declaration of Conformity

This product is intended for use within Europe.

This equipment complies with the essential requirements for the Radio Equipment and Telecommunications Terminal Equipment Directive 2014/53/EU.

LeapFrog Enterprises, Inc., a subsidiary of VTech Holdings Limited hereby declares that this Video Monitor LF707HD is in compliance with the essential requirements and other relevant provisions of Directive 2014/53/EU.



The Declaration of Conformity for LF707HD is available at [www.leapfrog-babycare.eu](http://www.leapfrog-babycare.eu)

## Customer Support



Find the answer to your questions.  
Get assisted at your own pace using our  
knowledge-rich full Online Manual, or contact  
Customer Support with your inquiries.



**Scan the QR code to access our website  
or visit [www.leapfrog-babycare.eu](http://www.leapfrog-babycare.eu)**

## Technical Specifications

Technology	Wi-Fi 2.4GHz 802.11 b/g/n
Channel	13
Internet Connection	Minimum Requirement: 1.5 Mbps @ 720p or 2.5 Mbps @ 1080p upload bandwidth per Baby Unit
LCD	5" Color LCD (IPS 1280x720 pixels)
Nominal effective range	Actual operating range may vary according to environmental conditions at the time of use.
Power requirements	Parent Viewer: 3.7V 5000mAh Lithium-ion battery Baby Unit power adapter: Output: 5V DC @ 1.5A Parent Viewer power adapter: Output: 5V DC @ 2A

### Credits:

The Background Noise sound file was created by Caroline Ford, and is used under the Creative Commons license.  
The Stream Noise sound file was created by Caroline Ford, and is used under the Creative Commons license.  
The Crickets At Night sound file was created by Mike Koenig, and is used under the Creative Commons license.  
The Heart Beat sound file was created by Zarabadeu, and is used under the Creative Commons license.

Importer: Snom Technology GmbH.  
Wittestraße 30G, 13509, Berlin (Germany)  
Manufacturer: VTech Telecommunications Ltd.  
23/F., Tai Ping Industrial Centre, Block 1, 57 Ting Kok Road, Tai Po, Hong Kong



Specifications are subject to change without notice. © 2022 LeapFrog Enterprises, Inc., a subsidiary of VTech Holdings Limited. All rights reserved. 02/22 LF925HD\_EU\_QSG\_V1.





# LF925HD

## 5" (12,5 cm) High-Definition WLAN-Video-Babyphone mit Pan-und-Tilt-Kamera



## Anleitung für Eltern

Diese Anleitung enthält wichtige Informationen.  
Bitte bewahren Sie sie zum späteren Nachschlagen auf.

\*Diese Anleitung gilt auch für LF925-2HD



# Wichtige Sicherheitshinweise

Das Typenschild befindet sich unten an der Basis der Babyeinheit.

Bei der Verwendung unserer Geräte sollten stets grundlegende Sicherheitsmaßnahmen beachtet werden, um Gefahren durch Feuer, Stromschläge oder Verletzungen zu vermeiden. Dazu zählen:

1. Beachten Sie alle Warnungen und Anweisungen, die auf dem Produkt angegeben sind.
2. Die Einrichtung muss durch einen Erwachsenen erfolgen.
3. **VORSICHT:** Installieren Sie die Babyeinheit nicht höher als 2m über dem Boden!
4. Die Aufsichtspflicht liegt allein bei den Eltern oder der betreuenden Person. Wie jedes Gerät kann auch dieses Produkt unerwartet aufhören zu funktionieren. Verlassen Sie sich daher niemals darauf, dass das Produkt für einen bestimmten Zeitraum ordnungsgemäß funktionieren wird. Das Babyphone ist auch kein Medizinprodukt und sollte nicht als solches verwendet werden. Dieses Produkt ist lediglich als Unterstützung für Sie bei der Überwachung Ihres Babys gemeint.
5. Verwenden Sie dieses Produkt nicht in der Nähe von Wasser. Verwenden Sie es beispielsweise nicht neben einer Badewanne, einer Waschkübel, einem Waschbecken, einer Waschanne, einem Swimmingpool oder in einem nassen Keller oder einer Dusche.
6. **VORSICHT:** Verwenden Sie mit diesem Produkt nur den mitgelieferten Akku. Wenn in der Elterneinheit ein falscher Akkutyp verwendet wird, kann Explosionsgefahr bestehen. Der Akku soll während des Gebrauchs, der Lagerung oder des Transports keinen extrem hohen oder extrem niedrigen Temperaturen oder niedrigem Luftdruck (z.B. in großer Höhe) ausgesetzt werden. Die Entsorgung des Akkus in Feuer oder einem heißen Ofen, das Quetschen oder das Zerschneiden kann zu einer Explosion des Akkus führen. Die Lagerung oder die Verwendung des Akkus in einer Umgebung mit extrem hohen Temperaturen kann zu einer Explosion oder zum Austreten von brennbaren Flüssigkeiten oder Gasen führen. Setzen Sie den Akku nie extrem niedrigem Luftdruck (in großer Höhe) aus, da auch dies zu einer Explosion oder zum Austreten von brennbaren Flüssigkeiten oder Gasen führen kann. Entsorgen Sie gebrauchte Akkus und Batterien immer gemäß den entsprechenden rechtlichen Anweisungen.

7. Verwenden Sie mit diesem Produkt nur die mitgelieferten Netzteile. Eine falsche Netzteilpolarität oder -spannung kann schwere Schäden am Gerät verursachen.



Technische Daten der kompatiblen Netzteile:

**Babyeinheit:** 5 V DC, 1,5 A;  
VTeC Telecommunications Ltd.;;  
Modell: VT07EEU05100  
**Elterneinheit:** 5 V DC, 2 A;  
VTeC Telecommunications Ltd.;;  
Modell: VT07EEU05200



Technische Daten der kompatiblen wiederaufladbaren Akkus:

Zhuhai Great Power Energy Co., Ltd.  
Lithium-Akku, 3,7 V, 5000 mAh;  
Modell: GSP806090-5Ah-3.7V-1S1P

8. Die Netzteile sind für eine ordnungsgemäße Platzierung in einer vertikalen oder Bodensteckdose vorgesehen. Die Kontaktstifte sind nicht geeignet, den Stecker in einer Steckdose an der Decke, unter dem Tisch oder in einem Schrank zu halten.
9. Bei Geräten mit Netzteil oder Anschlusskabel sollte der Stecker in der Nähe des Geräts und an einer leicht zugänglichen Stelle eingesteckt werden.
10. Ziehen Sie den Stecker des Geräts aus der Steckdose, bevor Sie es reinigen.
11. Verwenden Sie keine flüssigen oder Sprühreiniger. Verwenden Sie einen feuchten Lappen für die Reinigung. Schneiden Sie die Netzteile nie ab, um sie gegen andere auszutauschen. Es besteht Verletzungsgefahr.
12. Legen oder stellen Sie keine Gegenstände auf die Stromkabel. Stellen Sie das Gerät nicht an Orten auf, an denen auf die Kabel getreten oder die Kabel gequetscht werden könnten.
13. Dieses Produkt sollte nur über die Art von Stromquelle betrieben werden, die auf dem Typenschild angegeben ist. Wenn Sie nicht sicher sind, welche Stromversorgung in Ihrem Zuhause vorliegt, wenden Sie sich an Ihren Händler oder örtlichen Energieversorger.
14. Überlasten Sie Steckdosen nicht und verwenden Sie keine Verlängerungskabel.
15. Stellen Sie dieses Produkt nicht auf wackelige Tische, Regale, Ständer oder anderen ungeeigneten Oberflächen auf.
16. Dieses Produkt sollte nicht an Orten ohne ordnungsgemäße Belüftung aufgestellt werden. Die Schlitz- und Öffnungen an der Rück- oder Unterseite dieses Produkts dienen der Belüftung. Um ein Überhitzen zu vermeiden, dürfen diese Öffnungen nicht blockiert werden, indem das Produkt auf einer weichen Oberfläche wie einem Bett, Sofa oder Teppich aufgestellt wird. Dieses Produkt sollte niemals neben oder über einer Heizung oder einem Heizgitter aufgestellt werden.
17. Stecken Sie niemals irgendwelche Gegenstände durch die Öffnungen in das Gerät hinein – sie könnten unter Spannung stehende Teile berühren oder gefährliche Kurzschlüsse verursachen. Verschütten Sie niemals irgendwelche Flüssigkeiten auf das Gerät.
18. Um das Risiko von Stromschlägen zu reduzieren, nehmen Sie dieses Produkt nicht auseinander, sondern bringen Sie es zu einer autorisierten Servicewerkstatt. Das Öffnen oder Entfernen von Teilen des Produkts (abgesehen von den vorgesehenen Öffnungsklappen) kann Sie gefährlichen Spannungen oder anderen Risiken aussetzen. Das falsche Neuzusammensetzen kann bei der folgenden Inbetriebnahme zu Stromschlägen führen.
19. Sie sollten den Tonempfang bei jeder Inbetriebnahme oder Bewegung der Einheiten prüfen.
20. Prüfen Sie regelmäßig alle Bestandteile auf Schäden.
21. Bei Verwendung bestimmter elektronischer Geräte wie Babyphones, schnurlosen Telefonen usw. besteht ein sehr geringes Risiko einer Verletzung Ihrer Privatsphäre. Um Ihre Privatsphäre zu schützen, stellen Sie sicher, dass Ihr Produkt vor dem Kauf nie verwendet worden ist. Setzen Sie das Babyphone regelmäßig durch Ausschalten und erneutes Einschalten zurück, und schalten Sie die Geräte aus, wenn Sie sie längere Zeit nicht verwenden möchten.
22. Kinder sollten beaufsichtigt werden, um sicherzustellen, dass sie nicht mit dem Produkt spielen.
23. Dieses Produkt ist nicht für die Verwendung durch Personen (einschließlich Kinder) mit eingeschränkter körperlicher, sensorischer oder geistiger Fähigkeiten oder mangelnder Erfahrung oder Kenntnis gedacht, sofern sie nicht von einer für ihre Sicherheit verantwortlichen Person beaufsichtigt oder in die Verwendung des Geräts eingewiesen wurden.

## BEWAHREN SIE DIESE ANLEITUNG AUF

### Warnungen

1. Lagern und verwenden Sie dieses Produkt bei Temperaturen zwischen 0°C und 40°C.
2. Setzen Sie das Produkt keiner extremen Kälte, Hitze oder direkter Sonneneinstrahlung aus. Stellen Sie das Gerät nicht in die Nähe einer Hitzequelle.

3. Batterien und Akkus sollten keiner übermäßigen Hitze wie hellem Sonnenlicht oder Feuer ausgesetzt werden.

4. **Warnung – STRANGULIERUNGSGEFAHR!** Kinder können sich mit Netzkabeln STRANGULIEREN. Bewahren Sie die Kabel außerhalb der Reichweite von Kindern auf (mehr als 90 cm entfernt). Dieses Etikett bitte am Produkt belassen.



5. Stellen oder installieren Sie die Babyeinheit(-en) niemals ins Kinderbettchen oder den Laufstall des Kindes. Bedecken Sie die Babyeinheit(-en) oder die Elterneinheit niemals mit einer Decke oder ähnlicher Bedeckung.
6. Andere elektronische Produkte können Störungen Ihres Babyphones verursachen. Versuchen Sie, Ihr Babyphone so weit wie möglich von folgenden elektronischen Geräten entfernt aufzustellen: Kabellose Router, Radios, Mobiltelefone, Gegensprechanlagen, Überwachungskameras, Fernsehgeräte, PCs, Küchengeräte und schnurlose Telefone.

### Vorsichtsmaßnahmen für Patienten mit Herzschrittmacher

Herzschrittmacher (die folgende Vorsichtsmaßnahmen gelten nur für digitale schnurlose Geräte): Wireless Technology Research, LLC (WTR), eine unabhängige Forschungsorganisation, führte eine multidisziplinäre Bewertung der Interferenz zwischen tragbaren drahtlosen Geräten und implantierten Herzschrittmachern durch. Unterstützt durch die amerikanische FDA (Food & Drug Administration) empfiehlt die WTR Ärzten, dass

#### Patienten mit Herzschrittmacher

- drahtlose Geräte mindestens 15 cm vom Herzschrittmacher entfernt halten sollen.
- eingeschaltete drahtlose Geräte NIEMALS direkt über den Herzschrittmacher (z.B. in der Brusttasche) platzieren sollen.

Die von WTR durchgeführte Forschung fand keinen Beweis, dass die Verwendung drahtloser Geräte nahestehende Personen mit Herzschrittmacher einem Risiko aussetzt.

#### Elektromagnetische Felder (EMF)

Dieses Produkt von LeapFrog entspricht allen Normen für elektromagnetische Felder (EMF). Bei den heute verfügbaren wissenschaftlichen Erkenntnissen stellt ordnungsgemäße Verwendung dieses Produktes gemäß den in diesem Benutzerhandbuch enthaltenen Anweisungen keine Gefahr dar.

## Erstellen Sie die LeapFrog Baby Care-Konto



Laden Sie sich die kostenlose **LeapFrog Baby Care**-App herunter, um Einblick in das Zimmer Ihres Babys zu haben, auch wenn Sie nicht zu Hause sind.



### Kompatibilitätsanforderungen der App

- Android™ 6.0 oder höher
- iOS 12 oder höher.

## Lieferumfang

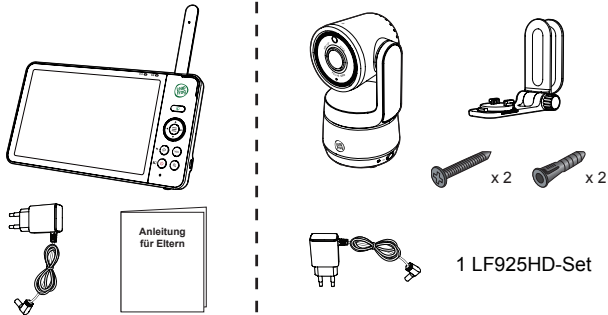

## Babyphone anschließen, aufladen und einschalten

### 1. Babyphone anschließen

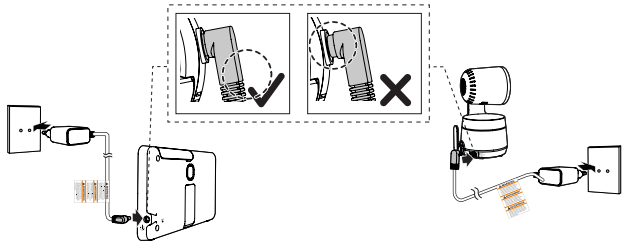



## 2. Akku der Elterneinheit aufladen

### Hinweise:

- Bevor Sie das Babyphone zum ersten Mal verwenden, laden Sie den Akku der Elterneinheit 12 Stunden lang auf. Wenn die Elterneinheit voll aufgeladen ist, wechselt das Batteriesymbol zu „voll“ .
- Die tatsächliche Standby-Zeit hängt von der eingestellten Empfindlichkeitsstufe der Babyeinheit, der Intensivität der Verwendung des Babyphones und dem Alter der Akkus ab.

Das Akkusymbol im Bildschirm der Elterneinheit zeigt Ihnen den Status des Akkus an:

Batteriesymbole	Status des Akkus	Empfehlung
Auf dem LCD-Bildschirm wird das Symbol  angezeigt. Die LED  blinkt.	Der Akku ist fast leer, ein Betrieb ist nur noch für kurze Zeit möglich.	Ohne Unterbrechung laden (mindestens 30 Minuten).
Das Batteriesymbol wechselt zu „voll“  .	Der Akku ist voll aufgeladen.	Damit der Akku immer voll und einsatzbereit ist, schließen Sie die Elterneinheit zwischen den Verwendungen an die Steckdose an.

### 3. Babyphone ein-/ausschalten

1. Um die Babyeinheit anzuschalten, schieben Sie den An-/Aus-Schalter zu **ON**.
2. Nachdem die Elterneinheit vollständig aufgeladen ist, **drücken und halten** Sie  gedrückt, bis der Begrüßungsbildschirm angezeigt wird.

### Hinweis:

- Die POWER-LED ist standardmäßig ausgeschaltet.



## 4. Statusprüfung

Sobald Ihre Babyeinheit und die Elterneinheit eingeschaltet werden, zeigt die Elterneinheit das Bild von der Kamera der Babyeinheit an und die Verbindungs-LED  geht an.

## 5. Babyphone aufstellen

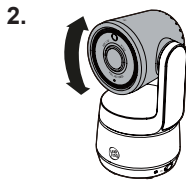
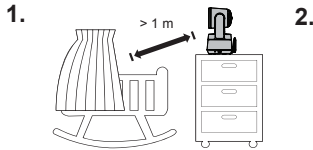

### Hinweis:

- Um Störungen durch andere elektronische Geräte zu vermeiden, stellen Sie Ihr Babyphone mindestens 1 Meter von Geräten wie WLAN-Routern, Mikrowellen, Mobiltelefonen und Computern entfernt auf.

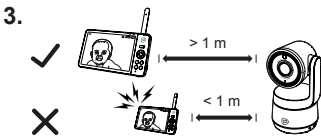

### Vorsicht!

- Die Standardlautstärke der Elterneinheit ist Stufe 3. Die maximale Lautstärke ist Stufe 5. Wenn beim Aufstellen ein hohes, schrilles Geräusch aus dem Babyphone zu hören ist:
  - stellen Sie sicher, dass die Babyeinheit und die Elterneinheit mindestens 1 Meter voneinander entfernt sind, **ODER**
  - verringern Sie die Lautstärke der Elterneinheit.

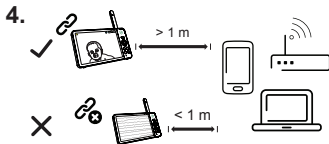

## 6. Den Aufstellungsort der Babyeinheit testen

Wenn Sie Ihr Babyphone an einem bestimmten Ort installieren möchten und sie mit Ihrem WLAN verbinden, es ist empfehlenswert, dass Sie testen, an welchen Orten in Ihrer Wohnung die WLAN-Signalstärke am besten ist.

Um die WLAN-Signalstärke zu prüfen:  > WLAN konfigurieren > Verbindungsstatus

### Tipp:

- Wenn nötig, passen Sie die Entfernung zwischen Ihrer Babyeinheit und dem WLAN-Router an.
- Je nach Umgebung und dem Vorhandensein von Faktoren, die die Signalstärke beeinflussen, wie z.B. die Entfernung oder dicke Innenwände, kann das WLAN-Signal schwächer sein.

## Elterneinheit

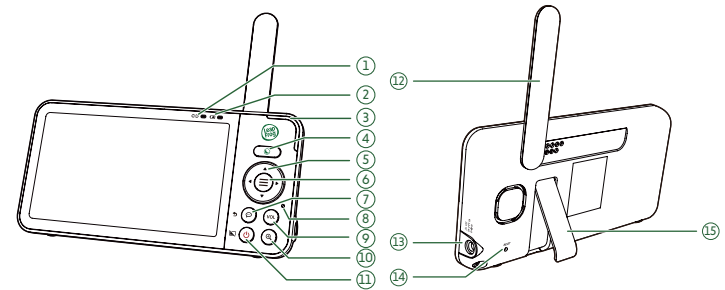

### 1 Link LED light

- On when the Parent Viewer is linked to the Baby Unit.
- Flashes when the link to the Baby Unit is lost.

### 2 Battery LED light

### 3 3-level sound indicator light

### 4 Night Mode quick set key

- Select black-and-white or color night vision viewing mode.
- Press to access night light brightness adjustment sub-menu.

### 5 Arrow Keys

### 6 Menu / Select

### 7 Talk / Return

- Press **and hold** to talk to the Baby Unit.
- While in a sub-menu, press to exit.

### 8 Microphone

### 9 VOL Volume

- Press to view the volume adjustment bar.

### 10 Zoom

### 11 Power / LCD Off

### 12 Antenna

### 13 Power jack

### 14 RESET

- Force reboot the Parent Viewer.

### 15 Stand

## Babyeinheit

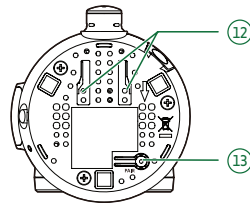
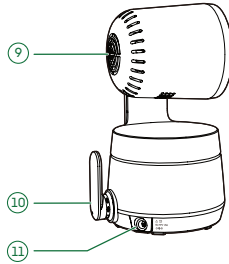
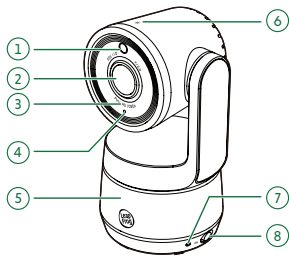

1 Lichtsensor

2 Kamera

3 Infrarot-LEDs

4 Mikrophon

5 Nachtlicht

6  Nachtlicht-Taste

- Drücken Sie die Taste, um das Nachtlicht ein- oder auszuschalten.
- Drücken und halten, um die Helligkeit des Nachtlichts anzupassen.

7 Betriebsanzeige

8 An-/Ausschalter

9 Lautsprecher

10 Antenne

11 Stromanschluss

12 Löcher für Wandmontage

13 PAIR-Taste

- Die Elterneinheit und Babyeinheit(en) sind bereits werkseitig gekoppelt.

## Wie funktioniert das System?

### Direktmodus

Die Elterneinheit und die Babyeinheit Ihres Video-Babyphones sind standardmäßig im **Direktmodus** miteinander werkseitig verbunden, sodass Sie direkt nach dem Auspacken Live-Videos streamen können.



### WLAN-Modus

Der **WLAN-Modus** verwendet Ihr WLAN-Netzwerk, um Ihr Video-Babyphone zu verbinden. Es erweitert auch seine Reichweite.

Mit der **LeapFrog Baby Care-App** stellt Ihr WLAN-Router (nicht im Lieferumfang enthalten) auch eine Internetverbindung zu Ihrem Babyphone her, sodass Sie zu Ihrer Babyeinheit mobilen Zugang von überall erhalten können.

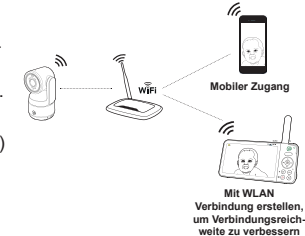

### Auto-Modus

Die Elterneinheit wählt automatisch den optimalen Verbindungsmodus (Direkt oder WLAN) aus, wenn sie eine Verbindung zu der/den Babyeinheit(en) herstellt. Während des Betriebes im Auto-Modus wird der mobile Zugang nicht unterbrochen.

## Schützen Sie Ihre Privatsphäre und bleiben Sie sicher online

LeapFrog kümmert sich um Ihre Privatsphäre und Ihren Seelenfrieden. Aus diesem Grund haben wir eine Liste mit branchenweit empfohlenen „Best Practices“ zusammengestellt, um Ihre drahtlose Verbindung privat zu halten und Ihre Geräte im Internet effektiv zu schützen.

### Stellen Sie sicher, dass Ihre WLAN-Verbindung sicher ist.

- Bevor sie ein neues Gerät zu Ihrem WLAN verbinden, stellen Sie sicher, dass das WLAN-Signal Ihres Routers verschlüsselt ist, indem Sie im WLAN-Sicherheitsmenü Ihres Routers die Einstellung „WPA2-PSK mit AES“ auswählen.

### Ändern Sie die Standardeinstellungen.

- Ändern Sie den werkseitig eingestellten WLAN-Netzwerknamen (SSID) Ihres WLAN-Routers zu einem neuen, eindeutigen Namen.
- Ändern Sie das werkseitig eingestellte Kennwort zu Ihrem eigenen, starken Passwort.

## Schützen Sie Ihre Privatsphäre und bleiben Sie sicher online (Fortsetzung)

### Halten Sie die Software Ihrer Geräte auf dem neuesten Stand.

- Laden Sie Sicherheitspatches von den Herstellern Ihrer Geräte herunter, sobald sie verfügbar sind. So haben Sie immer die neuesten Sicherheitsupdates.
- Wenn so eine Funktion verfügbar ist, aktivieren Sie automatische Aktualisierungen für zukünftige Versionen.

### Deaktivieren Sie Universal Plug and Play (UPnP) auf Ihrem Router.

- Wenn UPnP auf einem Router aktiviert ist, kann diese Funktion die Wirksamkeit Ihrer Firewall einschränken, indem sie anderen Netzwerkgeräten ermöglicht, eingehende Ports ohne Ihrer Aufsicht und Zustimmung zu öffnen. Ein Virus oder ein anderes Malware-Programm könnte diese Funktion verwenden, um die Sicherheit des gesamten Netzwerks zu gefährden.

## Aufsicht durch Erwachsene

- Dieses Babyphone darf nur als Hilfsmittel verwendet werden. Eine ordnungsgemäße Aufsicht durch Erwachsene ist immer erforderlich.
- Stellen Sie die Babyeinheit nicht ins Kinderbettchen oder den Laufstall des Kindes.
- Im Sinne der Sicherheit von Kindern ist das Berühren oder Spielen mit dem Babyphone und sämtlichem Zubehör für Kinder nicht gestattet. DIESES GERÄT IST KEIN SPIELZEUG.

## Entsorgung des Produkts, der Akkus und Batterien



Das durchgestrichene Mülltonnensymbol auf Geräten und Batterien bzw. der Verpackung bedeutet, dass diese Artikel nicht im Hausmüll entsorgt werden dürfen, da sie Materialien enthalten, die schädlich für die Umwelt und die menschliche Gesundheit sind.



Die chemischen Symbole Hg, Cd oder Pb weisen ggf. darauf hin, dass die Batterie (der Akku) mehr als die in der Batterieverordnung (2006/66/EG) vorgeschriebene Menge an Quecksilber (Hg), Cadmium (Cd) oder Blei (Pb) enthält.

Die ausgefüllte Leiste weist darauf hin, dass das Produkt nach dem 13. August 2005 auf den Markt gebracht wurde.

Helfen Sie mit, die Umwelt zu schützen – entsorgen Sie Ihre Geräte, Batterien und Akkus verantwortungsbewusst. Nutzen Sie hierfür die Sammelstelle Ihres lokalen Entsorgungsträgers (z.B. Wertstoffhof).

## Produktgarantie



## PRODUKTGARANTIE

Vielen Dank, dass Sie sich für dieses hochwertige Produkt von VTech entschieden haben.

Bitte wenden Sie sich an den Händler.

## Konformitätserklärung

Dieses Produkt ist für den Einsatz innerhalb Europas vorgesehen.

Dieses Produkt entspricht den wesentlichen Bedingungen der Richtlinie über Funkanlagen und Telekommunikationsendeinrichtungen 2014/53/EU.

LeapFrog Enterprises, Inc., ein Tochterunternehmen von VTech Holdings Limited erklärt hiermit, dass dieses Babyphone LF925HD die wesentlichen Bedingungen und gültigen Vorschriften von Richtlinie 2014/53/EU einhält.

Die Konformitätserklärung für das LF925HD ist unter [www.leapfrog-babycare.eu](http://www.leapfrog-babycare.eu) verfügbar.



## Kundenunterstützung



Haben Sie Fragen?

Suchen Sie die Antworten in Ihrem eigenen Tempo in der vollständigen Online-Anleitung oder wenden Sie sich mit Ihren Fragen an unseren Kundensupport.



**Um unsere Webseite zu öffnen, scannen Sie den QR-Code oder besuchen Sie [www.leapfrog-babycare.eu](http://www.leapfrog-babycare.eu)**

## Technische Daten

Technologie	Wi-Fi: 2,4 GHz, 802.11 b/g/n
Kanäle	13
Internetverbindung	Minimale Anforderungen: 1,5 Mbps für 720p oder 2,5 Mbps für 1080p Upload-Bandbreite pro Babyeinheit
LCD	5-Zoll (12,5 cm) LCD-Farbbildschirm (IPS, 1280x720 Pixel)
Nomineller Wirkungsbereich	Der tatsächliche Wirkungsbereich kann abhängig von den Umweltbedingungen bei der Verwendung variieren.
Stromversorgung	Elterneinheit: 3,7 V 5000 mAh Lithium-Ionen-Akku Netzteil für die Babyeinheit: Ausgang: 5 V DC @ 1,5 A Netzteil für die Elterneinheit: Ausgang: 5 V DC @ 2 A

### Credits:

Die Audiodatei *Background Noise* ist von Caroline Ford erstellt worden und wird unter der Creative Commons-Lizenz verwendet.  
Die Audiodatei *Stream Noise* ist von Caroline Ford erstellt worden und wird unter der Creative Commons-Lizenz verwendet.  
Die Audiodatei *Crickets At Night* ist von Mike Koenig erstellt worden und wird unter der Creative Commons-Lizenz verwendet.  
Die Audiodatei *Heart* ist von Zarabadeu erstellt worden und wird unter der Creative Commons-Lizenz verwendet.

Importeur: Snom Technology GmbH

Wittestraße 30G, 13509, Berlin

Hersteller: VTech Telecommunications Ltd.

23/F., Tai Ping Industrial Centre, Block 1, 57 Ting Kok Road, Tai Po, Hong Kong



Die Spezifikationen können ohne Ankündigung geändert werden.

© 2022 LeapFrog Enterprises, Inc.,

ein Tochterunternehmen von VTech Holdings Limited.

Alle Rechte vorbehalten. 02/22. LF925HD\_EU\_QSG\_V1.





# LF925HD

**Monitor de vídeo para bebés  
con pantalla de 5" y cámara HD pan/tilt**



## Guía parental

Esta guía contiene información importante.  
Consérvela para futuras consultas.

\*Esta guía parental también se aplica al modelo LF925HD-2HD

# Instrucciones de seguridad importantes

La placa de identificación utilizada se encuentra en la parte inferior de la base de la unidad para el bebé.

Al utilizar el equipo, deben seguirse siempre las precauciones básicas de seguridad para reducir el riesgo de incendio, descarga eléctrica y lesiones, incluyendo:

1. Siga todas las advertencias e instrucciones señaladas en el producto.
2. Se requiere instalación realizada por un adulto.
3. **PRECAUCIÓN:** No instale la unidad para el bebé a una altura superior a 2 metros.
4. Este producto no sustituye la supervisión del niño por parte de un adulto. La supervisión del niño es responsabilidad de los padres o cuidador. Este producto podría dejar de funcionar y, por lo tanto, no debe suponer que seguirá funcionando correctamente durante un periodo de tiempo determinado. Además, no es un dispositivo médico y no debe utilizarse como tal. Este producto está pensado para ayudarle a supervisar a su bebé.
5. No utilice este producto cerca del agua. Por ejemplo, no lo utilice junto a la bañera, el lavabo, el fregadero de la cocina, la lavandería o la piscina, ni en un sótano o ducha húmedos.
6. **PRECAUCIÓN:** Utilice únicamente la batería proporcional al producto. Puede haber riesgo de explosión si se utiliza un tipo de batería incorrecto para el visor parental. La batería no puede ser sometida a temperaturas extremas altas o bajas y a baja presión atmosférica a gran altura durante su uso, almacenamiento o transporte. Arrojar la batería al fuego o a un horno caliente, o aplastar o cortar mecánicamente la batería puede provocar una explosión. Dejar la batería en un entorno de temperatura extremadamente alta puede provocar una explosión o una fuga de líquido o gas inflamable. La batería sometida a una presión de aire extremadamente baja puede provocar una explosión o una fuga de líquido o gas inflamable. Deseche la batería usada de acuerdo con las instrucciones.
7. Utilice únicamente los adaptadores incluidos en este producto. Una polaridad o tensión incorrectas del adaptador puede dañar gravemente el producto.



Información sobre el adaptador de corriente:

Salida de la unidad para el bebé: 5 VCC 1,5 A;  
VTech Telecommunications Ltd.;  
Modelo: VT07EEU05100

Salida del visor parental: 5 VCC 2 A;  
VTech Telecommunications Ltd.;  
Modelo: VT07EEU05200



Información sobre la batería recargable:

Zhuhai Great Power Energy Co., Ltd.  
Batería de litio, 3,7 V 5000 mAh;  
Modelo: GSP806090-5Ah-3.7V-1S1P

8. Los adaptadores de corriente están pensados para ser orientados correctamente en posición vertical o en el suelo. Las clavijas no están diseñadas para mantener el enchufe en su sitio si se conecta a una toma de corriente del techo, debajo de la mesa o del armario.
9. Para los equipos enchufables, la toma de corriente deberá instalarse cerca del equipo y ser fácilmente accesible.
10. Desenchufe este producto de la toma de corriente antes de limpiarlo.
11. No utilice limpiadores líquidos o en aerosol. Utilice un paño húmedo para la limpieza. No corte los adaptadores de corriente para sustituirlos por otros enchufes, ya que esto provoca una situación de peligro.
12. No permita que nada se apoye en los cables de alimentación. No instale este producto en lugares donde los cables puedan ser pisados o enredarse.
13. Este producto solo debe funcionar con el tipo de alimentación eléctrica indicado en la etiqueta de identificación. Si no está seguro del tipo de alimentación de su casa, consulte a su distribuidor o a la compañía eléctrica local.
14. No sobrecargue las tomas de corriente ni utilice un cable alargador.
15. No coloque este producto sobre una mesa, estantería, soporte u otras superficies inestables.
16. Este producto no debe colocarse en ninguna zona donde no haya una ventilación adecuada. Las ranuras y aberturas en la parte posterior o inferior de este producto se proporcionan para la ventilación. Para evitar el sobrecalentamiento, estas aberturas no deben bloquearse colocando el producto sobre una superficie blanda, como una cama, un sofá o una alfombra. Este producto nunca debe colocarse sobre un radiador o calefactor o cerca de ellos.

17. No introduzca objetos de ningún tipo en este producto a través de las ranuras porque podrían tocar puntos de tensión peligrosos o crear un cortocircuito. No derrame líquido de ningún tipo sobre el producto.
18. Para reducir el riesgo de descarga eléctrica, no desmonte este producto, llévelo a un servicio técnico autorizado. Abra o retire partes del producto que no sean las puertas de acceso especificadas para exponerle a tensiones peligrosas u otros riesgos. Un montaje incorrecto puede provocar una descarga eléctrica al utilizar posteriormente el producto.
19. Debe probar la recepción del sonido cada vez que encienda las unidades o mueva uno de los componentes.
20. Examine periódicamente todos los componentes en busca de daños.
21. Existe un riesgo muy bajo de pérdida de privacidad cuando se utilizan determinados dispositivos electrónicos, como monitores de bebés, teléfonos inalámbricos, etc. Para proteger su privacidad, asegúrese de que el producto no se ha utilizado nunca antes de comprarlo, reinicie el monitor del bebé periódicamente apagando y encendiendo las unidades, y apague el monitor del bebé si no lo va a utilizar durante algún tiempo.
22. Los niños deben ser supervisados para asegurarse de que no jueguen con el producto.
23. El producto no está destinado a ser utilizado por personas (incluidos niños) con capacidades físicas, sensoriales o mentales reducidas, o con falta de experiencia y conocimientos, a menos que hayan recibido supervisión o instrucciones sobre el uso del aparato por parte de una persona responsable de su seguridad.

## GUARDE ESTAS INSTRUCCIONES

### Precauciones

1. Utilice y guarde el producto a una temperatura entre 32 °C y 40 °C.
2. No exponga el producto al frío extremo, al calor o a la luz solar directa. No coloque el producto cerca de una fuente de calor.
3. Las baterías no deben exponerse a un calor excesivo, como un sol intenso o el fuego.



**Advertencia** - Peligro de estrangulamiento - Los niños podrían ESTRANGULARSE con cuerdas. Mantenga este cable fuera del alcance de los niños (a más de 0,9 m). No retire esta etiqueta.



5. No coloque nunca la unidad o unidades para el bebé dentro de la cuna o corralito. Nunca cubra la unidad o unidades para el bebé o el visor parental con una toalla o una manta.
6. Otros productos electrónicos pueden causar interferencias con el monitor para bebés. Procure instalar el monitor para bebés lo más lejos posible de estos aparatos electrónicos: routers inalámbricos, radios, teléfonos móviles, interfonos, monitores de habitación, televisores, ordenadores personales, aparatos de cocina y teléfonos inalámbricos.

### Precauciones para los usuarios con marcapasos cardíacos implantados

Marcapasos cardíacos (solo se aplica a los dispositivos digitales inalámbricos): Wireless Technology Research, LLC (WTR), una entidad de investigación independiente, dirigió una evaluación multidisciplinar de las interferencias entre los dispositivos inalámbricos portátiles y los marcapasos cardíacos implantados. Con el apoyo de la Administración de Alimentos y Medicamentos de Estados Unidos (FDA), WTR recomienda a los médicos que:

#### Pacientes con marcapasos

- Deben mantener los dispositivos inalámbricos a una distancia mínima de 15 centímetros del marcapasos.
- NO deben colocar dispositivos inalámbricos directamente sobre el marcapasos, como en un bolsillo del pecho, cuando está encendido.

La evaluación de WTR no identificó ningún riesgo para los transeúntes con marcapasos por parte de otras personas que utilizan dispositivos inalámbricos.

#### Campos electromagnéticos (CEM)

Este producto LeapFrog cumple con todas las normas relativas a los campos electromagnéticos (CEM). Si se utiliza adecuadamente y de acuerdo con las instrucciones de este manual de usuario, el producto es seguro para su uso, según las pruebas científicas disponibles en la actualidad.



## Descargar la aplicación LeapFrog Baby Care



Descargue e instale la aplicación gratuita **LeapFrog Baby Care** para supervisar sus áreas a distancia.



Download on the App Store

GET IT ON Google Play

### Compatibilidad de la aplicación

- Android™ 6.0 o posterior
- iOS 12 o posterior.

## ¿Qué incluye

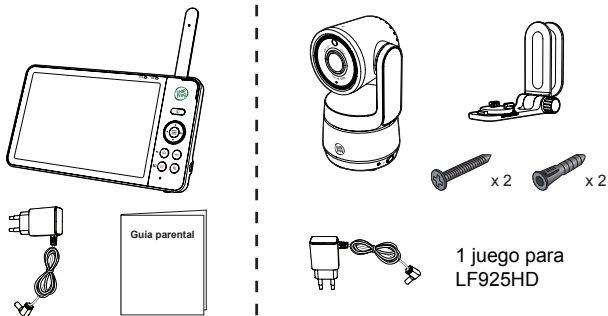

## Conectar, cargar y encender el monitor para bebés

### 1. Conectar el monitor para bebés

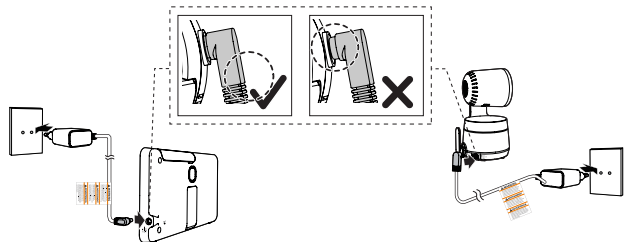



## 2. Cargar de la batería del visor parental

### Notas:

- Antes de utilizar el monitor para bebés por primera vez, cargue las baterías del visor parental durante 12 horas. Cuando la batería del visor parental se ha cargado completamente, el icono de la batería permanece iluminado .
- El tiempo de reposo varía en función de los niveles de sensibilidad seleccionados para la unidad para el bebé, del uso real y de la antigüedad de la batería.

El icono de la batería de la pantalla indica el estado de la misma:

Indicadores de batería	Estado de la batería	Acción
La pantalla muestra  . La luz  parpadea.	La batería tiene poca carga y solo puede utilizarse durante un corto periodo de tiempo.	Carga sin interrupción (aproximadamente 30 minutos).
El icono de la batería permanece iluminado  .	La batería está completamente cargada.	Para mantener la batería cargada, conéctela a una toma de corriente de CA cuando no la esté usando.

### 3. Encender o apagar el monitor para bebés

1. Deslice el interruptor On/Off a la posición **ON** para encender la unidad para el bebé.
2. Cuando se haya cargado completamente el visor parental, mantenga pulsado  hasta que aparezca la pantalla de bienvenida.

### Nota:

- La luz LED de encendido está **APAGADA** por defecto.



## 4. Comprobación de estado

Una vez que la unidad para el bebé y el visor parental están encendidos, el visor muestra la imagen de la unidad para el bebé y la luz LED de conexión  se enciende.

## 5. Colocación del monitor para bebés

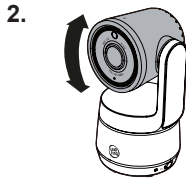
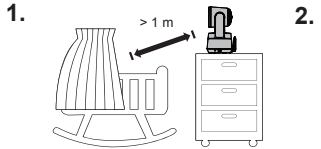

### Nota:

- Para evitar las interferencias de otros aparatos electrónicos, coloque el monitor para bebés a una distancia mínima de 1 metro de aparatos como routers inalámbricos, microondas, teléfonos móviles y ordenadores.

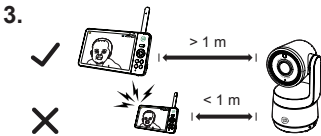

### Precaución:

- El volumen por defecto del visor parental es el nivel 3 y el volumen máximo es el nivel 5. Si experimenta un chirrido agudo del monitor para bebés durante la colocación:
  - asegúrese de que la unidad para el bebé y el visor parental están a más de 1 metro de distancia, o
  - baje el volumen del visor parental.

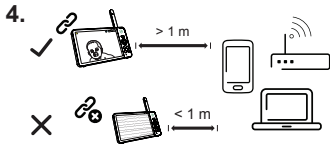

## 6. Probar la ubicación de la unidad para el bebé

Si tiene previsto instalar su unidad para el bebé en un lugar designado y utilizar su red Wi-Fi doméstica para conectar su monitor de vídeo. Debe comprobar cuáles son las zonas de vigilancia de su casa que tienen una buena intensidad de señal Wi-Fi.

Para comprobar la intensidad de la señal Wi-Fi:  > **Configurar Wifi** > **Estado de la conexión**

### Consejos:

- Ajuste la distancia o la dirección entre la unidad para el bebé y el router Wi-Fi, si es necesario.
- Dependiendo del entorno y de los factores de obstrucción que afectan a la intensidad de la señal, como la distancia y las paredes internas, puede experimentar una reducción de la señal Wi-Fi.

## Vista general de la unidad parental

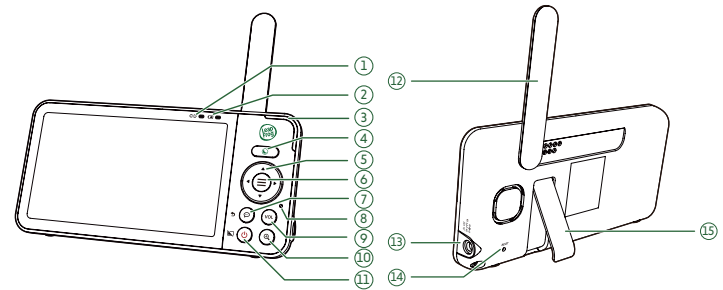

### 1 Link LED light

- On when the Parent Viewer is linked to the Baby Unit.
- Flashes when the link to the Baby Unit is lost.

### 2 Battery LED light

### 3 3-level sound indicator light

### 4 Night Mode quick set key

- Select black-and-white or color night vision viewing mode.
- Press to access night light brightness adjustment sub-menu.

### 5 Arrow Keys

### 6 Menu / Select

### 7 Talk / Return

- Press **and hold** to talk to the Baby Unit.
- While in a sub-menu, press to exit.

### 8 Microphone

### 9 VOL Volume

- Press to view the volume adjustment bar.

### 10 Zoom

### 11 Power / LCD Off

### 12 Antenna

### 13 Power jack

### 14 RESET

- Force reboot the Parent Viewer.

### 15 Stand

## Vista general de la unidad para el bebé

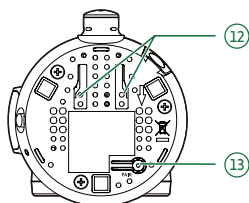
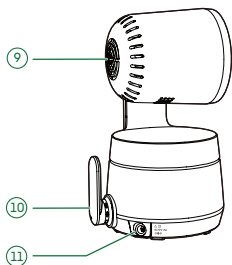
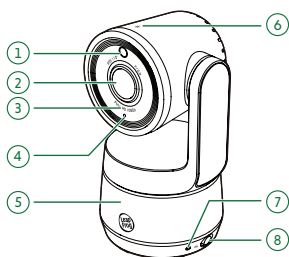

- 1 **Sensor de luz**
- 2 **Cámara**
- 3 **LED infrarrojos**
- 4 **Micrófono**
- 5 **Luz nocturna**
- 6 **Tecla de control de luz nocturna**
  - Pulse para encender o apagar la luz nocturna.
  - Mantenga pulsado para ajustar el nivel del brillo de la luz nocturna.
- 7 **Luz LED de encendido**
- 8 **Interruptor On/Off**
- 9 **Altavoz**
- 10 **Antena**
- 11 **Clavija de alimentación**
- 12 **Orificios de montaje en pared**
- 13 **Tecla PAIR**
  - El visor parental y la unidad o unidades para el bebé suministrados ya están emparejados.

## ¿Cómo funciona el sistema?

### Modo directo

El visor parental y la unidad para el bebé de su monitor de vídeo se conectan entre sí en **Direct mode** por defecto, lo que le permite transmitir vídeo en directo desde el primer momento.



### Modo router Wi-Fi

El **modo router Wi-Fi** utiliza la red Wi-Fi doméstica para conectar el monitor de vídeo. Mejora el acceso local ampliando el alcance de la conexión.

Con la aplicación **LeapFrog Baby Care**, su router Wi-Fi (no incluido) también proporciona conectividad a Internet a su sistema de vigilancia del bebé, lo que le permite controlar su unidad para el bebé desde donde usted se encuentre.

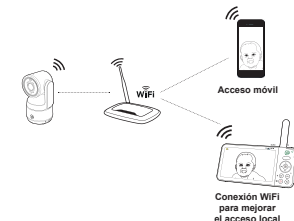

### Modo automático

El visor parental seleccionará automáticamente el modo de conexión más fiable (Directo o Wi-Fi) cuando se conecte a la(s) unidad(es) para el bebé. El acceso a la aplicación móvil no se interrumpirá en el modo automático.

## Proteja su privacidad y seguridad en línea

LeapFrog se preocupa por su privacidad y tranquilidad. Por eso hemos elaborado una lista de las prácticas correctas recomendadas por el sector para ayudar a mantener la privacidad de su conexión inalámbrica y la protección de sus dispositivos cuando esté en línea.

### Asegúrese de que su conexión inalámbrica es segura.

- Antes de instalar un dispositivo, asegúrese de que la señal inalámbrica de su router está cifrada seleccionando el ajuste "WPA2-PSK con AES" en el menú de seguridad inalámbrica de su router.

### Cambie la configuración por defecto.

- Cambie el nombre de la red inalámbrica por defecto de su router (SSID) por otro único.
- Cambia a una contraseña única y segura.

## Proteja su privacidad y seguridad en línea (continuación)

### Mantenga sus dispositivos actualizados.

- Descargue los parches de seguridad de los fabricantes tan pronto como estén disponibles. De este modo, se asegurará de tener siempre las últimas actualizaciones de seguridad.
- Si la función está disponible, active las actualizaciones automáticas para futuras versiones.

### Desactive el Plug and Play Universal (UPnP) en su router.

- El UPnP activado en un router puede limitar la eficacia de su cortafuegos al permitir que otros dispositivos de red abran puertos de entrada sin ninguna intervención o aprobación por su parte. Un virus u otro programa malicioso podría utilizar esta función para comprometer la seguridad de toda la red.

Para obtener más información sobre las conexiones inalámbricas y la protección de sus datos, consulte:

1. Comisión Federal de Comunicaciones:  
Conexiones inalámbricas y consejos de seguridad de Bluetooth - [www.fcc.gov/consumers/guides/how-protect-yourself-online](http://www.fcc.gov/consumers/guides/how-protect-yourself-online).
2. Departamento de Seguridad Nacional de Estados Unidos:  
Antes de conectar un nuevo ordenador a Internet - [www.us-cert.gov/incas/tips/ST15-003](http://www.us-cert.gov/incas/tips/ST15-003).
3. Comisión Federal de Comunicaciones: Uso seguro de las cámaras IP - <https://www.consumer.ftc.gov/articles/0382-using-ip-cameras-safely>.
4. Wi-Fi Alliance: Descubra la seguridad Wi-Fi - <http://www.wi-fi.org/discover-wi-fi/security>.

## Supervisión adulta

- Este monitor para bebés debe utilizarse como ayuda y se requiere la supervisión adecuada de un adulto.
- No coloque la unidad para el bebé dentro de la cuna o corralito.
- En cuanto a la seguridad de los niños, no les permita jugar con el monitor para bebés y sus accesorios, y tampoco tocarlos. ESTO NO ES UN JUGUETE.

## Eliminación de las baterías y el producto



Los símbolos del contenedor de basura tachados en los productos y las pilas, o en sus respectivos envases, indican que no deben eliminarse en la basura doméstica, ya que contienen sustancias que pueden ser perjudiciales para el medio ambiente y la salud humana.



Los símbolos químicos Hg, Cd o Pb, cuando están marcados, indican que la batería contiene más del valor especificado de mercurio (Hg), cadmio (Cd) o plomo (Pb) establecido en la Directiva sobre baterías (2006/66/CE).



La barra sólida indica que el producto se comercializó después del 13 de agosto de 2005.

Ayude a proteger el medio ambiente desechando el producto o las pilas de forma responsable.

## Garantía del producto



### GARANTÍA DEL PRODUCTO

Gracias por elegir este producto de calidad de VTech.

Póngase en contacto con el lugar de compra.

## Declaración de conformidad

Este producto está destinado a ser utilizado en Europa.

Este equipo cumple con los requisitos esenciales de la Directiva de Equipos radioeléctricos y equipos terminales de telecomunicaciones 2014/53/UE. LeapFrog Enterprises, Inc., una filial de VTech Holdings Limited declara por la presente que este monitor de vídeo digital LF925HD cumple con los requisitos esenciales y otras disposiciones pertinentes de la Directiva 2014/53/UE.



La declaración de conformidad del LF925HD está disponible en [www.leapfrog-babycare.eu](http://www.leapfrog-babycare.eu)

## Asistencia al cliente



Encuentre la respuesta a sus preguntas. Obtenga asistencia a su propio ritmo utilizando nuestro completo manual en línea, rico en conocimientos, o póngase en contacto con el servicio de atención al cliente para realizar sus consultas.



Escanee el código QR para acceder a nuestro sitio web o visite [www.leapfrog-babycare.eu](http://www.leapfrog-babycare.eu)

## Especificaciones técnicas

Tecnología	Wi-Fi 2,4 GHz 802.11 b/g/n
Canal	13
Conexión a Internet	Requisito mínimo: 1,5 Mbps a 720p o 2,5 Mbps a 1080p de ancho de banda de carga por unidad para el bebé
LCD	LCD a color de 5" (IPS 1280x720 píxeles)
Alcance efectivo nominal	El alcance de funcionamiento real puede variar según las condiciones ambientales en el momento de su uso.
Requisitos de energía	Visor parental: batería de iones de litio de 3,7 V 5000 mAh Adaptador de corriente de la unidad para el bebé: salida: 5 V CC a 1,5 A Adaptador de corriente del visor parental: salida: 5 V CC a 2 A

### Créditos:

El archivo de sonido de *Ruido de fondo* fue creado por Caroline Ford, y se utiliza bajo la licencia Creative Commons.

El archivo de sonido de *Ruido de corriente* fue creado por Caroline Ford, y se utiliza bajo la licencia Creative Commons.

El archivo de sonido *Grillos en la noche* fue creado por Mike Koenig, y se utiliza bajo la licencia Creative Commons.

The archivo de sonido *Latido de corazón* fue creado por Zarabadeu, y se utiliza bajo la licencia Creative Commons.

Importador: Snom Technology GmbH

Wittestraße 30G, 13509, Berlín (Alemania)

Fabricante: VTech Telecommunications Ltd.

23/F., Tai Ping Industrial Centre, Block 1, 57 Ting Kok Road, Tai Po, Hong Kong



Las especificaciones están sujetas a cambios sin previo aviso. ©  
2022 LeapFrog Enterprises, Inc.,  
una filial de VTech Holdings Limited.  
Todos los derechos reservados. 02/22. LF925HD\_EU\_QSG\_V1.





# LF925HD

## Écoute bébé vidéo 5" avec caméra HD panoramique/inclinable et WiFi



## Guide des parents

Ce guide contient des informations importantes. Veuillez le conserver pour toute référence future.

\*Ce guide parental est également applicable au LF925HD-2HD

# Consignes de sécurité importantes

La plaque signalétique est située au bas de la base de l'unité bébé.

Lors de l'utilisation de votre équipement, des précautions de base doivent toujours être prises pour réduire les risques d'incendie, d'électrocution et de blessures, cela comprend ce qui suit :

1. Respectez tous les avertissements et les instructions indiquées avec le produit.
2. La configuration doit être effectuée par un adulte.
3. **ATTENTION** : N'installez pas l'unité bébé à une hauteur supérieure à 2 mètres.
4. Ce produit ne remplace pas la surveillance du nourrisson par un adulte. La surveillance du nourrisson relève de la responsabilité des parents ou de la personne qui s'en occupe. Ce produit peut cesser de fonctionner, donc vous ne devez pas supposer qu'il est susceptible de fonctionner correctement pendant une période donnée. En outre, il ne s'agit pas d'un dispositif médical et il ne doit pas être utilisé comme tel. Ce produit est destiné à vous aider à surveiller votre bébé.
5. Ne pas utiliser ce produit près de l'eau. Par exemple, ne l'utilisez pas à côté d'une baignoire, d'un lavabo, d'un évier de cuisine, d'une lessiveuse ou d'une piscine, ou dans un sous-sol humide ou dans une douche.
6. **ATTENTION** : Utilisez uniquement la batterie fournie avec ce produit. Il peut y avoir un risque d'explosion en cas d'utilisation d'un type de batterie inapproprié pour la visionneuse parents. La batterie ne peut pas être soumise à des températures extrêmes élevées ou basses et à une faible pression atmosphérique à haute altitude pendant son utilisation, son stockage ou son transport. L'élimination de la batterie dans le feu ou dans un four chaud, ou l'écrasement ou le découpage mécanique de la batterie peuvent provoquer une explosion. Le fait de laisser la batterie dans un environnement à température extrêmement élevée peut entraîner une explosion ou une fuite de liquide ou de gaz inflammable. Une batterie soumise à une pression d'air extrêmement faible peut provoquer une explosion ou une fuite de liquide ou de gaz inflammable. Jetez la batterie usagée conformément aux instructions.
7. Utilisez exclusivement l'alimentation électrique fournie avec ce produit. Une polarité ou une tension d'alimentation incorrecte peut sérieusement endommager le produit.



Informations sur les alimentations électriques :

Sortie de l'unité bébé : 5 V DC 1,5 A ;  
VTech Telecommunications Ltd. ;  
Modèle : VT07EEU05100

Sortie visionneuse parents : 5 V DC 2 A  
VTech Telecommunications Ltd.  
Modèle : VT07EEU05200



Informations sur les batteries rechargeables :

Zhuhai Great Power Energy Co., Ltd.  
Batterie au lithium, 3,7 V, 5000 mAh ;  
Modèle : GSP806090-5Ah-3,7V-1S1P

8. Pour que le branchement soit correct, les alimentations électriques doivent être branchées en position verticale ou au niveau du sol. Les broches ne sont pas conçues pour maintenir la fiche en place dans le cas d'un branchement au plafond, sous une table ou dans une prise de courant d'armoire.
  9. La prise de courant pour les équipements avec fiches doit être installée à proximité de l'appareil et doit être facilement accessible.
  10. Débranchez ce produit de la prise murale avant de le nettoyer.
  11. N'utilisez pas de nettoyants liquides ou en aérosol. Utilisez un chiffon humide pour le nettoyage. Ne coupez pas les câbles des alimentations électriques pour remplacer les fiches, car cela peut être dangereux.
  12. Ne posez rien sur les cordons d'alimentation. N'installez pas ce produit dans un endroit où les cordons peuvent être piétinés ou écrasés.
  13. Ce produit ne doit être utilisé qu'avec le type d'alimentation secteur indiqué sur le marquage. Si vous n'êtes pas sûr de l'alimentation secteur de votre maison, contactez votre revendeur ou votre compagnie d'électricité locale.
  14. Ne surchargez pas les prises murales et n'utilisez pas de rallonge.
  15. Ne placez pas ce produit sur une table, une étagère, un support ou d'autres surfaces instables.
  16. Ce produit doit être placé dans un endroit où il y a une ventilation adéquate. Des fentes et des ouvertures à l'arrière ou au bas de ce produit sont prévues pour la ventilation. Il ne faut pas obstruer les ouvertures, pour éviter la surchauffe du produit, en le plaçant sur une surface souple comme un lit, un canapé ou un plaid. Ce produit ne doit jamais être placé à proximité ou au-dessus d'un radiateur ou d'une entrée de chaleur.
17. Ne jamais introduire d'objets dans ce produit à travers les fentes, car ils peuvent toucher des points de contact électrique dangereux ou provoquer des courts-circuits. Éviter absolument de renverser du liquide sur le produit.
  18. Pour réduire le risque d'électrocution, ne démontez pas ce produit, mais envoyez-le dans un centre de service autorisé. L'ouverture ou le retrait d'éléments du produit autres que les couvercles d'accès spécifiés peut vous exposer à des tensions dangereuses ou à d'autres risques. Un remontage incorrect peut provoquer une électrocution lors d'une utilisation future du produit.
  19. Vous devez tester la réception du son à chaque fois que vous allumez les appareils ou après avoir déplacé l'un des composants.
  20. Examinez régulièrement tous les composants pour vérifier qu'ils ne sont pas endommagés.
  21. Il existe un très faible risque de perte de confidentialité lors de l'utilisation de certains appareils électroniques, tels que les écouteurs bébés, les téléphones sans fil, etc. Pour protéger votre vie privée, assurez-vous que le produit n'a jamais été utilisé avant de l'acheter, réinitialisez périodiquement l'écoute bébé en l'éteignant puis en le rallumant, et éteignez l'écoute bébé si vous ne l'utilisez pas pendant un certain temps.
  22. Les enfants devront être surveillés pour s'assurer qu'ils ne jouent pas avec le produit.
  23. Le produit n'est pas destiné à être utilisé par des personnes (y compris les enfants) ayant des capacités physiques, sensorielles ou mentales réduites, ou un manque d'expérience et de connaissances, à moins qu'elles n'aient reçu une formation ou des instructions concernant l'utilisation de l'appareil par une personne responsable de leur sécurité.

## CONSERVEZ CES INSTRUCTIONS

### Précautions

1. Utiliser et stocker le produit à une température comprise entre 32 °F (0 °C) et 104 °F (40 °C).
2. N'exposez pas le produit à un froid extrême, à la chaleur ou à la lumière directe du soleil. Ne pas placer le produit à proximité d'une source de chaleur.
3. Les batteries ne doivent pas être exposées à une chaleur excessive telles que le soleil ou un feu.



4. **Avertissement** — Danger d'étranglement — Les enfants peuvent S'ÉTRANGLER avec le cordon.



- Maintenez ce cordon hors de portée des enfants (à plus de 0,9 m de distance). Ne pas retirer cette étiquette.
5. Ne jamais placer le(s) unité(s) bébé(s) à l'intérieur du parc ou du lit du bébé. Ne jamais couvrir le(s) unité(s) bébé(s) ou la visionneuse parents avec une serviette ou une couverture.
  6. D'autres produits électroniques peuvent causer des interférences avec votre écoute bébé. Essayez d'installer votre écoute bébé aussi loin que possible des appareils électroniques suivants : routeurs sans fil, radios, téléphones cellulaires, interphones, systèmes de surveillance des locaux, téléviseurs, ordinateurs personnels, appareils électroménagers de cuisine et téléphones sans fil.

### Précautions pour les utilisateurs de stimulateurs cardiaques implantés

Stimulateurs cardiaques (s'applique uniquement aux appareils numériques sans fil) :

Le Wireless Technology Research, LLC (WTR), une entité de recherche indépendante, a dirigé une évaluation multidisciplinaire des interférences entre les appareils sans fil portables et les stimulateurs cardiaques implantés. Soutenu par la Food and Drug Administration américaine, WTR recommande aux médecins :

#### Pour les patients porteurs d'un stimulateur cardiaque

- Il faut garder les appareils sans fil à au moins 15 cm du stimulateur cardiaque.
- Ne PAS placer d'appareils sans fil directement sur le stimulateur cardiaque, par exemple dans une poche de poitrine, lorsqu'il est allumé.

L'évaluation de la WTR n'a pas identifié de risque pour les personnes portant un stimulateur cardiaque de la part d'autres personnes utilisant des dispositifs sans fil.

#### Champs électromagnétiques (CEM)

Ce produit VTech est conforme à toutes les normes relatives aux champs électromagnétiques (CEM). S'il est manipulé correctement et conformément aux instructions de ce manuel d'utilisation, le produit peut être utilisé en toute sécurité selon les preuves scientifiques disponibles aujourd'hui.

## Télécharger l'application LeapFrog Baby Care



Téléchargez et installez l'application gratuite **LeapFrog Baby Care** pour surveiller des zones à distance.



### Compatibilité des applications

- Android™ 6.0 ou plus récent
- iOS 12 ou version ultérieure.

## Ce qui est inclus

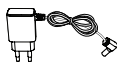
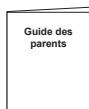
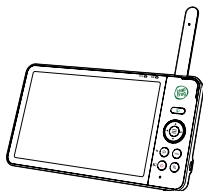

1 jeu pour LF925HD

## Connecter, charger et allumer l'écoute bébé

### 1. Brancher l'écoute bébé

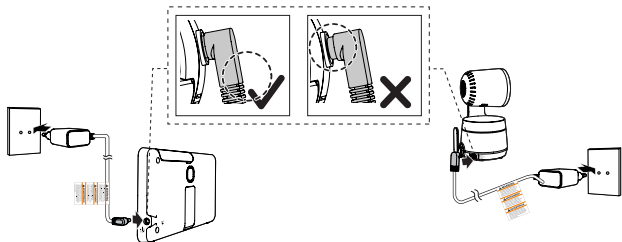



## 2. Charge de la batterie de la visionneuse parents

### Remarques :

- Avant d'utiliser l'écoute bébé pour la première fois, chargez les batteries de la visionneuse parents et de l'unité bébé pendant 12 heures. Lorsque la batterie de la visionneuse parents est complètement chargée, l'icône de la batterie devient fixe .
- La durée de veille varie en fonction du niveau de la sensibilité de l'unité bébé que vous réglez, de votre utilisation réelle et de l'âge des batteries.

L'icône de la batterie sur l'écran indique l'état de la batterie :

Indicateurs de batterie	État des batteries	Action
L'écran affiche  La lumière  clignote.	La batterie est très peu chargée et peut être utilisée uniquement pour une courte période.	Chargez sans interruption (au moins 30 minutes).
L'icône de la batterie  devient fixe.	La batterie est complètement chargée.	Pour maintenir la batterie chargée, branchez-la à la prise secteur lorsqu'elle n'est pas utilisée.

### 3. Allumer ou éteindre l'écoute bébé

1. Faites glisser l'interrupteur ON/OFF sur **ON** pour allumer votre unité bébé.
2. Une fois que la visionneuse parents est complètement chargée, appuyez et maintenez enfoncé la touche  jusqu'à ce que l'écran de bienvenue apparaisse.

### Remarque :

- Le voyant lumineux POWER est éteint par défaut.

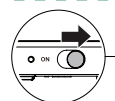
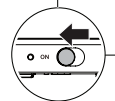





## 4. Vérification de l'état

Une fois que l'unité bébé et la visionneuse parents sont sous tension, la visionneuse parents affiche l'image de l'unité bébé, et le voyant LED **LINK** s'allume.

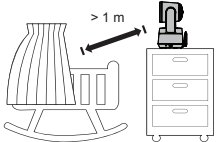
## 5. Positionnement de l'écoute bébé

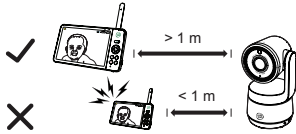
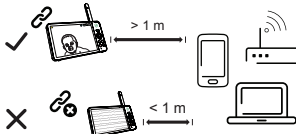
- 
- 
- 
- 

### Remarque :

- Pour éviter les interférences provenant d'autres appareils électroniques, placez votre écoute bébé à au moins 1 mètre de distance des appareils tels que les routeurs sans fil, les micro-ondes, les téléphones cellulaires et les ordinateurs.

### Attention :

- Le volume par défaut de votre visionneuse parents est au niveau 3 et le volume maximum est le niveau 5. Si vous entendez des sons aigus venant de votre écoute bébé pendant que vous le positionnez :
  - assurez-vous que votre unité bébé et la visionneuse parents sont distantes de plus de 1 mètre l'une de l'autre. **OU**
  - baissez le volume de votre visionneuse parents.

## 6. Tester l'emplacement de l'unité bébé

Si vous prévoyez d'installer votre unité bébé dans un endroit donné et d'utiliser votre réseau Wi-Fi domestique pour connecter votre moniteur vidéo. Vous devez vérifier que le signal Wi-Fi est fort dans les zones de surveillance de votre maison.









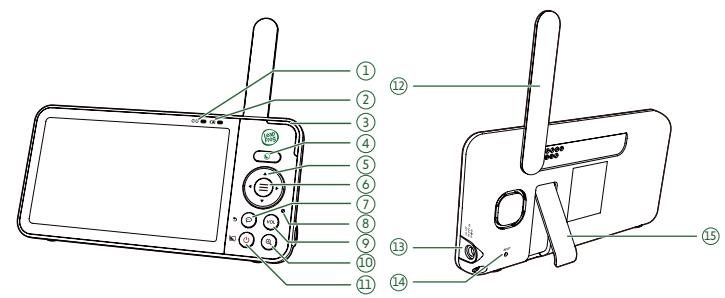





Pour vérifier l'intensité du signal Wi-Fi :  > **Configurer le Wifi**  
> **État de la connexion**

### Suggestions :

- Ajustez la distance entre votre unité bébé et le routeur Wi-Fi ou la direction si nécessaire.
- Le signal Wi-Fi peut être réduit en fonction de l'environnement et des facteurs d'obstruction qui affectent la puissance du signal, tels que la distance et les murs intérieurs.

## Icônes d'état de l'unité parents



-  **Link LED light**
  - On when the Parent Viewer is linked to the Baby Unit.
  - Flashes when the link to the Baby Unit is lost.
-  **Battery LED light**
-  **3-level sound indicator light**
-  **Night Mode quick set key**
  - Select black-and-white or color night vision viewing mode.
  - Press to access night light brightness adjustment sub-menu.
-  **Arrow Keys**
-  **Menu / Select**
-  **Talk / Return**
  - **Press and hold** to talk to the Baby Unit.
  - While in a sub-menu, press to exit.
-  **Microphone**
-  **VOL Volume**
  - Press to view the volume adjustment bar.
-  **Zoom**
-  **Power / LCD Off**
-  **Antenna**
-  **Power jack**
-  **RESET**
  - Force reboot the Parent Viewer.
-  **Stand**

## Aperçu de l'unité bébé

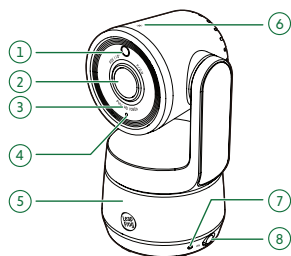

1 Capteur de lumière

2 Caméra

3 LED infrarouges

4 Microphone

5 Veilleuse

6  Touche de commande de la veilleuse

- Appuyez pour allumer ou éteindre la veilleuse.
- Appuyez et maintenez enfoncé pour régler le niveau de luminosité de la veilleuse.

7 Voyant LED d'alimentation

8 Interrupteur On/Off

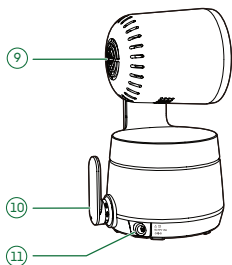

9 Haut-parleur

10 Antenne

11 Prise d'alimentation

12 Trous de fixation murale

13 Touche PAIR

- La visionneuse parents et la ou les unités bébés fournies sont déjà appariées.

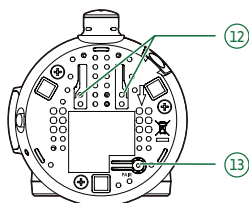

## Comment le système fonctionne-t-il ?

### Mode direct

La visionneuse parents et l'unité bébé de votre moniteur vidéo se connectent l'une à l'autre en **mode direct** par défaut, ce qui vous permet de diffuser des vidéos en direct dès le départ.



### Mode routeur Wi-Fi

Le **mode Routeur Wi-Fi** utilise le réseau Wi-Fi de votre domicile pour la connexion de votre moniteur vidéo. Il améliore votre accès local en étendant la portée de la connexion.

Avec l'application **LeapFrog Baby Care**, votre routeur Wi-Fi (non inclus) fournit également une connectivité Internet à votre système d'écoute bébé, ce qui vous permet de contrôler votre unité bébé où que vous soyez.

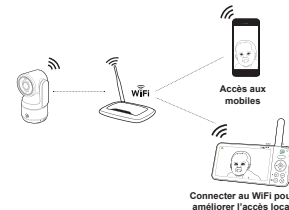

### Mode automatique

La visionneuse parents sélectionnera automatiquement le mode de connexion le plus fiable (direct ou Wi-Fi) lors de la connexion à l'unité bébé (s). L'accès aux applications mobiles ne sera pas interrompu en mode automatique.

## Protégez votre vie privée et votre sécurité en ligne

LeapFrog se soucie de votre vie privée et de votre tranquillité d'esprit. C'est pourquoi nous avons établi une liste des meilleures pratiques recommandées par le secteur pour vous aider à préserver la confidentialité de votre connexion sans fil et la protection de vos appareils en ligne.

### Assurez-vous que votre connexion sans fil est sécurisée.

- Avant d'installer un périphérique, assurez-vous que le signal sans fil de votre routeur est crypté en sélectionnant le paramètre « WPA2-PSK with AES » dans le menu de sécurité sans fil de votre routeur.

### Modifier les paramètres par défaut.

- Changez le nom du réseau sans fil (SSID) par défaut de votre routeur sans fil en quelque chose d'unique.
- Adoptez un mot de passe unique et fort.

## Protégez votre vie privée et votre sécurité en ligne (Con't)

### Maintenez vos appareils à jour.

- Téléchargez les correctifs de sécurité des fabricants dès qu'ils sont disponibles. Cela vous permettra de toujours disposer des dernières mises à jour de sécurité.
- Si la fonction est disponible, activez les mises à jour automatiques pour les futures versions.

### Désactivez la fonction Universal Plug and Play (UPnP) sur votre routeur.

- L'activation de l'UPnP sur un routeur peut limiter l'efficacité de votre pare-feu en permettant à d'autres périphériques réseau d'ouvrir des ports entrants sans aucune intervention ou approbation de votre part. Un virus ou un autre programme malveillant pourrait utiliser cette fonction pour compromettre la sécurité de l'ensemble du réseau.

Pour plus d'informations sur les connexions sans fil et la protection de vos données, veuillez consulter la rubrique ci-dessous :

1. Commission fédérale des communications : Connexions sans fil et conseils de sécurité Bluetooth - [www.fcc.gov/consumers/guides/how-protect-yourself-online](http://www.fcc.gov/consumers/guides/how-protect-yourself-online).
2. Département américain de la sécurité intérieure : Avant de connecter un nouvel ordinateur à l'Internet - [www.us-cert.gov/ncas/tips/ST15-003](http://www.us-cert.gov/ncas/tips/ST15-003).
3. Commission fédérale des communications : Utiliser les caméras IP en toute sécurité - <https://www.consumer.ftc.gov/articles/0382-using-ip-cameras-safely>.
4. Wi-Fi Alliance : Découvrez la sécurité Wi-Fi - <http://www.wi-fi.org/discover-wi-fi/security>.

## Surveillance par un adulte

- Cet écoute bébé doit être utilisé comme aide et une surveillance adéquate par un adulte est nécessaire.
- Ne jamais placer l'unité bébé à l'intérieur du parc ou du lit du bébé.
- Pour la sécurité des enfants, il est interdit aux enfants de toucher ou de jouer avec l'écoute bébé et tous les accessoires. CE N'EST PAS UN JOUET.

## Élimination des batteries et du produit



Les symboles poubelles barrés sur les produits et les accumulateurs et piles, ou sur leurs emballages respectifs, indiquent qu'ils ne doivent pas être jetés dans les ordures ménagères, car ils contiennent des substances qui peuvent être nocives pour l'environnement et la santé humaine.



Les symboles chimiques Hg, Cd ou Pb, lorsqu'ils sont marqués, indiquent que la batterie contient plus de mercure (Hg), de cadmium (Cd) ou de plomb (Pb) que la valeur spécifiée dans la directive relative aux piles et aux accumulateurs (2006/66/CE).

La barre pleine indique que le produit a été mis sur le marché après le 13 août 2005.

Protéger l'environnement en éliminant votre produit ou vos accumulateurs de manière responsable.

## Garantie du produit



### GARANTIE DU PRODUIT

Nous vous remercions d'avoir choisi ce produit V'Tech de qualité.

Veuillez contacter le lieu d'achat.

## Déclaration de conformité

Ce produit est destiné à être utilisé en Europe.

Cet équipement est conforme aux exigences essentielles de la directive 2014/53/CE sur les équipements hertziens et les équipements terminaux de télécommunications. LeapFrog Enterprises, Inc, une filiale de Vtech Telecommunications Limited déclare par la présente que ce moniteur vidéo LF925HD est conforme aux exigences essentielles et autres dispositions pertinentes de la directive 2014/53/CE.



La déclaration de conformité pour le LF925HD est disponible à l'adresse suivante [www.leapfrog-babycare.eu](http://www.leapfrog-babycare.eu)

## Support client



Trouvez les réponses à vos questions.  
Obtenez de l'aide en consultant notre manuel en ligne complet, qui contient une multitude d'informations, ou contactez l'assistance client pour toute question.



**Scannez le code QR pour accéder à notre site Internet ou visitez [www.leapfrog-babycare.eu](http://www.leapfrog-babycare.eu)**

## Caractéristiques techniques

Technologie	Wi-Fi 2.4 GHz 802.11 b/g/n
Canal	13
Connexion Internet	Exigences minimales : 1,5 Mbps @ 720p ou 2,5 Mbps @ 1080p bande passante en amont par unité bébé
ÉCRAN LCD	5" Couleur LCD (IPS 1280x720 pixels)
Portée effective nominale	La portée de fonctionnement réelle peut varier en fonction des conditions de l'environnement au moment de l'utilisation.
Alimentation électrique requise	Visionneuse parents : batterie Li-ion 3,7 V 5000 mAh Alimentation électrique de l'unité bébé : sortie : 5 V DC @ 1,5 A Alimentation électrique de la visionneuse parents : sortie : 5 V DC @ 2 A

### Crédits :

Le fichier son *Bruit de fond* a été créé par Caroline Ford, et est utilisé sous la licence Creative Commons.  
Le fichier son *Flot de bruit* a été créé par Caroline Ford, et est utilisé sous licence Creative Commons.  
Le fichier son *Grillons de la nuit* a été créé par Mike Koenig, et est utilisé sous la licence Creative Commons.  
Le fichier son *Battement de cœur* a été créé par Caroline Ford, et est utilisé sous la licence Creative Commons.

Importateur : Snom Technology GmbH.  
Wittestraße 30G, 13509, Berlin (Allemagne)  
Fabricant : VTech Telecommunications Ltd.  
23/F., Tai Ping Industrial Centre, Block 1, 57 Ting Kok Road, Tai Po, Hong



Les spécifications sont sujettes à changement sans préavis.  
© 2022 LeapFrog Enterprises, Inc,  
une filiale de VTech Holdings Limited.  
Tous droits réservés. 02/22. LF925HD\_EU\_QSG\_V1.





# LF925HD

**Baby monitor orientabile  
ad alta definizione WiFi da 5"**



## Guida genitore

Questa guida contiene informazioni importanti.  
Si prega di conservarla per riferimento in futuro.

\*Questa guida genitore è valida anche per LF925HD-2HD

# Importanti istruzioni di sicurezza

La targhetta applicata si trova nella parte inferiore della base dell'unità bambino.

Durante l'utilizzo del dispositivo si devono sempre seguire le precauzioni di sicurezza di base per ridurre il rischio di incendio, scosse elettriche e lesioni, e i seguenti punti:

1. Seguire tutte le avvertenze e le istruzioni indicate sul prodotto.
2. È richiesta l'impostazione da parte di adulti.
3. **ATTENZIONE:** Non installare l'unità bambino ad un'altezza superiore ai 2 metri.
4. Questo prodotto non sostituisce la supervisione del bambino da parte di un adulto. La supervisione del bambino è responsabilità del genitore o di chi si prende cura del bambino. Questo prodotto potrebbe cessare di funzionare e quindi non si deve presumere che continuerà a funzionare correttamente per un determinato periodo di tempo. Inoltre non è un dispositivo medico e non deve essere utilizzato come tale. Questo prodotto ha lo scopo di aiutarvi nella supervisione del vostro bambino.
5. Non utilizzare vicino all'acqua. Non usare vicino a una vasca da bagno, a un lavandino, a un lavandino della cucina, a una vasca da bagno o a una piscina, in una cantina bagnata o in una doccia.
6. **ATTENZIONE:** Utilizzare solo la batteria fornita nel prodotto. L'uso di un tipo di batteria errato per l'unità genitore può causare esplosione. Durante l'uso, lo stoccaggio o il trasporto, la batteria non può essere sottoposta a temperature estreme (alte o basse) e a bassa pressione dell'aria ad alta quota. Lo smaltimento della batteria nel fuoco o in un forno caldo, lo schiacciamento o il taglio meccanico possono provocare un'esplosione. Lasciare la batteria in un ambiente circostante a temperatura estremamente elevata può provocare un'esplosione o la fuoriuscita di liquido infiammabile di gas. La batteria, sottoposta ad una pressione d'aria estremamente bassa, può provocare un'esplosione o la perdita di liquido o gas infiammabile. Smaltire la batteria usata secondo le istruzioni.
7. Utilizzare solo gli adattatori forniti con questo prodotto. L'errata polarità o tensione dell'adattatore può danneggiare seriamente il prodotto.



Informazioni sull'alimentatore:

Uscita unità bambino: 5 V CC 1,5 A;  
VTech Telecommunications Ltd.;  
Modello: VT07EEU05100  
Uscita unità genitore: 5 V CC 2 A;  
VTech Telecommunications Ltd.;  
Modello: VT07EEU05200



Informazioni sulla batteria ricaricabile:

- Zhuhai Great Power Energy Co., Ltd.  
Batteria al litio, 3,7 V 5000 mAh;  
Modello: GSP806090-5Ah-3.7V-1S1P
8. Gli adattatori di alimentazione devono essere montati correttamente in posizione verticale o a pavimento. I terminali della spina non sono progettati per tenerla in posizione se inserita in un soffitto, sotto il tavolo o in una presa in un armadio.
  9. Per i dispositivi collegabili a spina, la presa deve essere installata vicino e deve essere facilmente accessibile.
  10. Scollegare dalla presa di corrente prima della pulizia.
  11. Non utilizzare detergenti liquidi o aerosol. Per la pulizia utilizzare un panno umido. Non tagliate gli adattatori di alimentazione per sostituirli con altre spine in quanto si può provocare una situazione di pericolo.
  12. Non lasciare nulla sui cavi di alimentazione. Non posizionare il prodotto nei luoghi dove i cavi possono essere calpestati o piegati.
  13. Per azionare il prodotto utilizzare solo la fonte di alimentazione indicata sull'etichetta con marcatura. Se non sei sicuro del tipo di alimentazione elettrica nella tua casa, consulta il tuo fornitore o il distributore locale.
  14. Non sovraccaricare le prese a muro e non utilizzare una prolunga.
  15. Non collocare questo prodotto su un tavolo, uno scaffale, un supporto o altre superfici instabili.
  16. Questo prodotto non deve essere collocato in aree senza un'adeguata ventilazione. Le fessure e le aperture sul retro o sul fondo di questo prodotto sono progettate per la ventilazione. Non posizionare il prodotto su una superficie morbida come un letto, un divano o un tappeto per proteggerlo dal surriscaldamento; stare attenti a non bloccare queste

aperture. Il prodotto non deve mai essere collocato vicino o sopra un radiatore o una fonte di calore.

17. Non spingere mai oggetti di qualsiasi tipo attraverso le fessure perché potrebbero toccare punti di tensione pericolosi o creare un corto circuito. Non versare mai liquidi di alcun tipo sul prodotto.
18. Non smontare il prodotto; per ridurre il rischio di scosse elettriche portarlo in un centro di assistenza autorizzato. L'apertura o la rimozione di parti del prodotto diverse dalle specificate porte di accesso può esporre l'utente a tensioni pericolose o altri rischi. Un riassetto non corretto può causare scosse elettriche durante il successivo utilizzo del prodotto.
19. Ogni volta dopo che le unità vengono riaccese o spostate si deve testare la ricezione del suono.
20. Esaminare periodicamente tutti i componenti per verificare la presenza di eventuali danni.
21. Durante l'utilizzo dei determinati dispositivi elettronici, come baby monitor, telefoni cordless, ecc. il rischio di perdita della privacy è molto basso. Per proteggere la tua privacy assicurati che il prodotto non sia mai stato utilizzato prima dell'acquisto, reimpostalo periodicamente spegnendo e poi accendendo le unità, spegni il baby monitor se non lo utilizzi per un certo periodo di tempo.
22. I bambini devono essere sorvegliati per assicurarsi che non giochino con il prodotto.
23. Il prodotto non è destinato all'uso da parte di persone (compresi i bambini) con ridotte capacità fisiche, sensoriali o mentali, a cui manca esperienza e conoscenza, a meno che non siano stati incaricati alla supervisione e abbiano ottenuto le istruzioni sull'uso dell'apparecchio da una persona responsabile della loro sicurezza.

## CONSERVARE QUESTE ISTRUZIONI

### Avvertenze

1. Utilizzare e conservare il prodotto a una temperatura tra 32°F (0°C) e 104°F (40°C).
2. Non esporre il prodotto al freddo estremo, al calore o alla luce diretta del sole. Non mettere il prodotto vicino ad una fonte di riscaldamento.
3. Le batterie non devono essere esposte a calore eccessivo come il sole o il fuoco.



4. **Avvertimento** — Casi di strangolamento — Si sono verificati i casi in cui i bambini si sono STRANGOLATI con i cavi. Tenere questo cavo fuori dalla portata dei bambini (a più di 0,9 m di distanza). Non rimuovere questa etichetta.



5. Non posizionare mai le unità bambino all'interno della culla o del box per bambini. Non coprire mai le unità bambino o l'unità genitore con asciugamani, una coperta o oggetti simili.
6. Altri prodotti elettronici possono causare interferenze con il tuo baby monitor. Prova ad installare il baby monitor il più lontano possibile da questi dispositivi elettronici: router wireless, radio, telefoni cellulari, interfonni, monitor da camera, televisori, personal computer, elettrodomestici da cucina e telefoni cordless.

### Precauzioni per gli portatori di pacemaker cardiaci

Pacemaker cardiaci (vale solo per i dispositivi digitali senza fili):

Wireless Technology Research, LLC (WTR), un ente di ricerca indipendente, ha condotto una valutazione multidisciplinare delle interferenze tra i dispositivi wireless portatili e i pacemaker cardiaci impiantati. Con il supporto della Food and Drug Administration statunitense WTR raccomanda ai medici quanto segue:

#### Pazienti portatori di pacemaker

- Devono tenere i dispositivi wireless ad almeno 15 cm dal pacemaker.
- NON devono posizionare i dispositivi wireless direttamente sopra il pacemaker, ad esempio in un taschino, quando è ACCESSO.

La valutazione di WTR non ha individuato alcun rischio ai portatori di pacemaker che si trovano in prossimità ad altre persone che usano i dispositivi wireless.

#### Campi elettromagnetici (CEM)

Questo prodotto LeapFrog è conforme a tutte le norme relative ai campi elettromagnetici (CEM). Se maneggiato correttamente e secondo le istruzioni di questo manuale d'uso, il prodotto è sicuro da usare sulla base delle prove scientifiche oggi disponibili.

## Scarica l'app LeapFrog Baby Care



Scarica e installa l'app gratuita **LeapFrog Baby Care** per monitorare le tue aree da remoto.



### Compatibilità dell'app

- Android™ 6.0 o più recente
- iOS 12 o più recente.

## Cosa è incluso

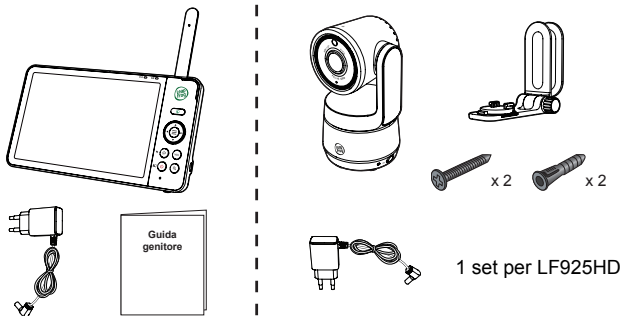

## Collegare, ricaricare e accendere il baby monitor

### 1. Collegare il baby monitor

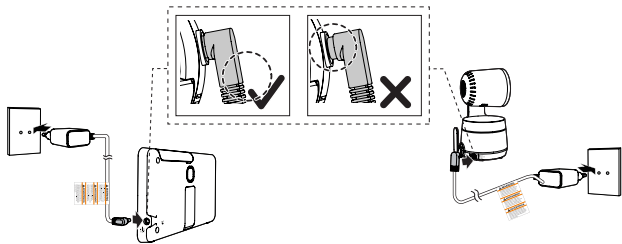



## 2. Ricarica della batteria dell'unità genitore

### Note:

- Prima di utilizzare il baby monitor per la prima volta mettere in carica la batteria dell'unità genitore per 12 ore. Quando la batteria dell'unità genitore è completamente carica, l'icona della batteria diventa fissa .
- Il tempo di standby varia a seconda del livello di sensibilità impostato dell'unità bambino per sveglia automatica, dell'uso effettivo e dell'età delle batterie.

L'icona della batteria sullo schermo indica lo stato della batteria:

Indicatori della batteria	Stato batteria	Azione
Lo schermo mostra  La spia  lampeggia.	La batteria ha poca carica residua e può essere utilizzata solo per un breve periodo.	Ricaricare la batteria senza interruzioni (per circa 30 minuti).
L'icona della batteria diventa solida  .	La batteria è completamente carica.	Per mantenere la batteria carica collegarla all'alimentazione AC quando non è in uso.

## 3. Accensione o spegnimento del baby monitor

1. Fare scorrere l'interruttore On/Off su **ON** per accendere l'unità bambino.
2. Dopo aver caricato completamente l'unità genitore, **premere e tenere premuto**  fino a quando appare la schermata di benvenuto.

### Nota:

- Il LED di ACCENSIONE è posizionato su OFF come impostazione predefinita.



## 4. Verifica dello stato

Una volta che l'unità bambino e l'unità genitore sono accesi, l'unità genitore visualizza l'immagine dall'unità bambino e la  luce LED di collegamento di accende.

## 5. Posizionare il baby monitor

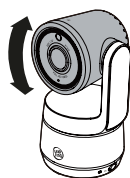
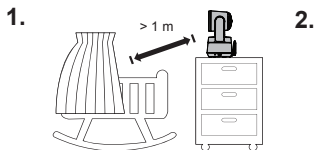

### Nota:

- Per evitare interferenze da altri dispositivi elettronici posizionare il baby monitor ad almeno 1 metro di distanza da dispositivi come router wireless, microonde, telefoni cellulari e computer.

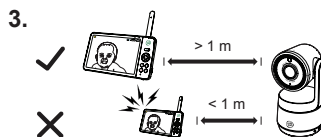

### Attenzione:

- Il volume predefinito dell'unità genitore è al livello 3 e il volume massimo è il livello 5. Se durante il posizionamento il baby monitor emette un rumore stridente acuto:
  - assicurarsi che l'unità bambino e l'unità genitore siano a più di 1 metro di distanza. **OPPURE**
  - abbassare il volume dell'unità genitore.

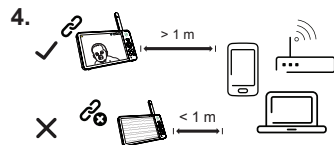

## 6. Provare la posizione dell'unità bambino

Se prevedi di installare l'unità bambino in un luogo designato e utilizzare la rete Wi-Fi domestica per collegare il monitor video. Devi testare quale delle aree di monitoraggio all'interno della tua casa ha una buona potenza del segnale Wi-Fi.

Per controllare la potenza del segnale Wi-Fi:  > **Configura Wi-Fi**  
> **Stato connessione**

### Suggerimenti:

- Se necessario, regola la distanza o la direzione tra l'unità bambino e il router Wi-Fi.
- A seconda dell'ambiente circostante e dei fattori di ostruzione che influiscono sulla potenza del segnale, come la distanza e le pareti interne, potresti riscontrare una riduzione del segnale Wi-Fi.

## Panoramica unità genitore

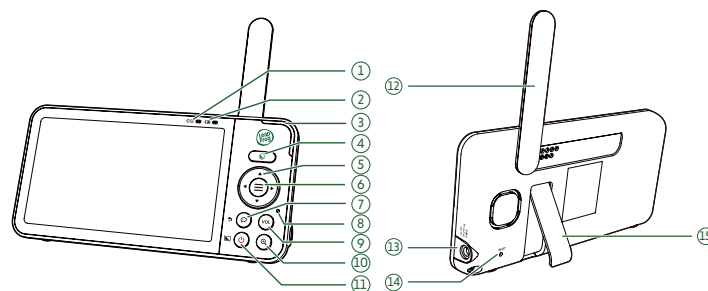

### 1 Link LED light

- On when the Parent Viewer is linked to the Baby Unit.
- Flashes when the link to the Baby Unit is lost.

### 2 Battery LED light

### 3 3-level sound indicator light

### 4 Night Mode quick set key

- Select black-and-white or color night vision viewing mode.
- Press to access night light brightness adjustment sub-menu.

### 5 Arrow Keys

### 6 Menu / Select

### 7 Talk / Return

- Press **and hold** to talk to the Baby Unit.
- While in a sub-menu, press to exit.

### 8 Microphone

### 9 VOL Volume

- Press to view the volume adjustment bar.

### 10 Zoom

### 11 Power / LCD Off

### 12 Antenna

### 13 Power jack

### 14 RESET

- Force reboot the Parent Viewer.

### 15 Stand



## Panoramica unità bambino

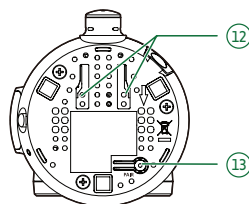
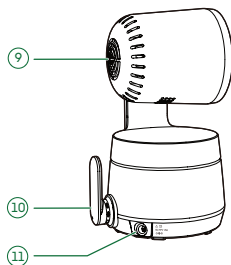
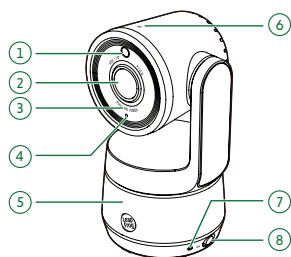

1. Sensore luminosità
2. Videocamera
3. LED a infrarossi
4. Microfono
5. Luce notturna
6.  Tasto di controllo della luce notturna
  - Premere per accendere o spegnere la luce notturna.
  - Tenere premuto per regolare la luminosità della luce notturna.
7. Spia LED di alimentazione
8. Interruttore On / Off
9. Altoparlante

10. Antenna
11. Presa di alimentazione
12. Fori per montaggio a parete
13. Tasto PAIR
  - L'unità genitore e le unità bambino forniti sono già associati.

## Come funziona l'unità bambino?

### Modalità diretta

L'unità genitore e l'unità bambino del tuo monitor video si connettono tra loro in **Modalità diretta** per impostazione predefinita, che ti consente di riprodurre in streaming video in tempo reale immediatamente.



### Modalità router Wi-Fi

La **modalità Router Wi-Fi** utilizza la rete Wi-Fi domestica per collegare il monitor video. Migliora l'accesso locale estendendo il raggio di connessione.

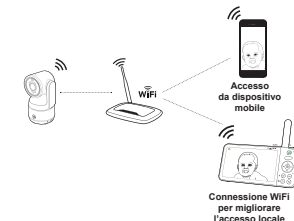

Con l'app **LeapFrog Baby Care**, il tuo router Wi-Fi (non incluso) fornisce anche connettività Internet al tuo sistema di baby monitor, permettendoti di controllare la tua unità bambino ovunque tu sia.

### Modalità automatica

L'unità genitore selezionerà automaticamente la modalità di connessione più affidabile (diretta o Wi-Fi) durante la connessione alle unità bambino. L'accesso all'app per dispositivo mobile non verrà interrotta in Modalità automatica

## Proteggi la tua privacy e sicurezza online

LeapFrog si preoccupa della tua privacy e tranquillità. Ecco perché abbiamo messo insieme un elenco di migliori pratiche consigliate dal settore per aiutarti a mantenere la tua connessione wireless privata e i tuoi dispositivi protetti quando sono online.

### Assicurati che la tua connessione wireless sia sicura.

- Prima di installare un dispositivo, assicurati che il segnale wireless del router sia crittografato selezionando l'impostazione "WPA2-PSK con AES" nel menu di sicurezza wireless del router.

### Modifica le impostazioni predefinite.

- Assegna un nome unico alla rete wireless (SSID) del tuo router wireless.
- Passa a una password univoca e sicura.

## Proteggi la tua privacy e sicurezza online (Continua)

### Tieni aggiornati i tuoi dispositivi.

- Scarica le patch di sicurezza dai produttori non appena diventano disponibili. In questo modo avrai sempre gli ultimi aggiornamenti di sicurezza.
- Se la funzione è disponibile, abilita gli aggiornamenti automatici per le versioni future.

### Disattiva Universal Plug and Play (UPnP) sul router.

- L'UPnP abilitato su un router può limitare l'efficacia del firewall consentendo ad altri dispositivi di rete di aprire porte in entrata senza alcun intervento o approvazione da parte tua. Un virus o un altro programma malware potrebbe utilizzare questa funzione per compromettere la sicurezza dell'intera rete.

Per ulteriori informazioni sulle connessioni wireless e sulla protezione dei dati, consultare di seguito:

1. Commissione Federale delle Comunicazioni:  
Suggerimenti sulle connessioni wireless e la sicurezza del bluetooth – [www.fcc.gov/consumers/guides/how-protect-yourself-online](http://www.fcc.gov/consumers/guides/how-protect-yourself-online).
2. Dipartimento della sicurezza interna degli Stati Uniti:  
Prima di connettere un nuovo computer a internet – [www.us-cert.gov/ncas/tips/ST15-003](http://www.us-cert.gov/ncas/tips/ST15-003).
3. Commissione Federale delle Commercio: Utilizzare Videocamere IP in maniera sicura – <https://www.consumer.ftc.gov/articles/0382-using-ip-cameras-safely>.
4. Wi-Fi Alliance: Scopri la sicurezza Wi-Fi – <http://www.wi-fi.org/discover-wi-fi/security>.

## Supervisione degli adulti

- Questo baby monitor va considerato come un ausilio e richiede un'adeguata supervisione da parte di un adulto.
- Non posizionare l'unità bambino all'interno della culla o del box.
- Per la sicurezza dei bambini non gli si deve permettere di toccare o di giocare con il baby monitor e con tutti gli accessori.  
**QUESTO NON È UN GIOCATTOLO.**

## Smaltimento delle batterie e del prodotto



I simboli del cassonetto barrato sui prodotti e sulle batterie o sulle rispettive confezioni indicano che non devono essere smaltiti nei rifiuti domestici in quanto contengono sostanze che possono essere dannose per l'ambiente e per la salute.



I simboli chimici Hg, Cd o Pb, se marcati, indicano che la batteria contiene più del valore specificato di mercurio (Hg), cadmio (Cd) o piombo (Pb) stabilito nella direttiva sulle batterie (2006/66/CE).

La barra piena indica che il prodotto è stato immesso sul mercato dopo il 13 agosto 2005.

Contribuire a proteggere l'ambiente smaltendo il prodotto o le batterie in modo responsabile.

## Garanzia sul prodotto



### GARANZIA SUL PRODOTTO

Grazie per aver scelto questo prodotto di qualità di VTech.

Si prega di contattare il venditore.

## Dichiarazione di conformità

Questo prodotto è destinato all'uso in Europa.

Questa apparecchiatura soddisfa i requisiti essenziali della Direttiva sulle apparecchiature radio e sulle apparecchiature terminali di telecomunicazione 2014/53/UE. LeapFrog Enterprises, Inc., una consociata di Vtech Telecommunications Limited dichiara che il presente Video Monitor LF925HD è conforme ai requisiti essenziali e alle altre disposizioni pertinenti della Direttiva 2014/53/UE.



La dichiarazione di conformità per LF925HD è disponibile su [www.leapfrog-babycare.eu](http://www.leapfrog-babycare.eu)

## Servizio Clienti



Trova la risposta alle tue domande.  
Ricevi comodamente assistenza utilizzando il nostro manuale online completo ricco di informazioni o contatta il servizio clienti con le tue richieste.



**Scansiona il codice QR per accedere al nostro sito web oppure visita [www.leapfrog-babycare.eu](http://www.leapfrog-babycare.eu)**

## Specifiche tecniche

Tecnologia	Wi-Fi 2,4 GHz 802.11 b/g/n
Canale	13
Connessione internet	Requisiti minimi: Larghezza di banda di caricamento 1,5 Mbps a 720p o 2,5 Mbps a 1080p per unità bambino
LCD	LCD a colori (IPS 1280x720 pixel) 5"
Raggio d'azione effettivo	Il raggio d'azione effettivo può variare a seconda delle condizioni ambientali al momento dell'utilizzo.
Requisiti di alimentazione	Unità genitore: batteria agli ioni di litio 3,7 V 5000 mAh Alimentatore unità bambino: uscita: 5 V CC a 1,5 A Alimentatore unità genitore: uscita: 5 V CC a 2 A

### Crediti:

Il file audio *Background Noise* è stato creato da Caroline Ford ed è usato sotto licenza di Creative Commons.

Il file audio *Stream Noise* è stato creato da Caroline Ford ed è usato sotto licenza di Creative Commons.

Il file audio *Crickets At Night* è stato creato da Mike Koenig ed è usato sotto licenza di Creative Commons.

Il file audio *Heart Beat* è stato creato da Zarabadeu ed è usato sotto licenza di Creative Commons.

Importatore: Snom Technology GmbH.

Wittestraße 30G, 13509, Berlin (Germania)

Produttore: VTech Telecommunications Ltd.

23/F., Tai Ping Industrial Centre, Block 1, 57 Ting Kok Road, Tai Po, Hong



Le specifiche sono soggette a modifiche senza preavviso.

© 2022 LeapFrog Enterprises, Inc.,  
una consociata di VTech Holdings Limited.

Tutti i diritti riservati. 02/22. LF925HD\_EU\_QSG\_V1.





# LF925HD

**Monitor para bebé de rotação horizontal e vertical de alta definição Wi-Fi de 5"**



## Guia dos pais

Este guia contém informações importantes.  
Guarde-o para referência futura.

\*Este guia dos pais também é aplicável ao LF925HD-2HD

# Instruções de segurança importantes

A etiqueta de identificação aplicada está localizada no fundo da base da unidade de bebê.

Ao utilizar o seu equipamento, devem ser sempre cumpridas as precauções básicas de segurança para reduzir o risco de incêndio, choque elétrico e ferimentos, incluindo as seguintes:

1. Siga todos os avisos e instruções assinalados no produto.
2. É necessária configuração por um adulto.
3. **CUIDADO:** Não instale a unidade de bebê a uma altura superior a 2 metros.
4. Este produto não é um substituto para a supervisão adulta do recém-nascido. A supervisão do bebê é da responsabilidade dos pais ou do prestador de cuidados. Este produto pode deixar de funcionar e, por isso, não deve assumir que ele continuará a funcionar corretamente durante um determinado período de tempo. Além disso, este não é um dispositivo médico e não deve ser usado como tal. Este produto destina-se a ajudá-lo(a) na supervisão do seu bebê.
5. Não utilize este produto na proximidade de água. Por exemplo, não o use próximo de uma banheira, lavatório, banca da cozinha, bacia de lavar roupa ou piscina, ou numa cave húmida ou chuveiro.
6. **CUIDADO:** Utilize apenas a bateria fornecida no produto. Pode existir um risco de explosão caso o tipo errado de bateria seja utilizado para o visualizador para pais. A bateria não pode ser sujeita a temperaturas extremas baixas ou elevadas e baixa pressão de ar a grande altitude durante a utilização, armazenamento ou transporte. A eliminação da bateria por via de fogo ou forno quente, esmagamento ou corte mecânico, pode resultar numa explosão. Deixar a bateria exposta a uma temperatura ambiente extremamente elevada pode resultar numa explosão ou na fuga de líquido ou gás inflamável. Caso a bateria seja sujeita a pressão do ar extremamente baixa, isso pode resultar numa explosão ou a fuga de líquido ou gás inflamável. Eliminar as baterias usadas de acordo com as instruções.
7. Utilize apenas os adaptadores incluídos com este produto. Uma polaridade ou tensão incorreta do adaptador pode danificar gravemente o produto.



Informação sobre o adaptador de corrente:

Saída da unidade de bebê: 5 V CC 1,5 A;  
VTEch Telecommunications Ltd.;  
Modelo: VT07EEU05100

Saída do visualizador para pais: 5 V CC 2 A;  
VTEch Telecommunications Ltd.;  
Modelo: VT07EEU05200



Informação sobre a bateria recarregável:  
Zhuohai Great Power Energy Co., Ltd.

Bateria de Lítio, 3,7 V 5000 mAh;  
Modelo: GSP806090-5Ah-3.7V-1S1P

8. Os adaptadores de corrente estão previstos para serem orientados corretamente numa posição vertical ou em montagem no solo. Os pernos não foram concebidos para segurar a ficha no lugar caso esta seja ligada numa tomada no teto, por baixo de uma mesa ou armário.
9. Para equipamento de ligar a tomada, esta deve ser instalada junto do equipamento e deve ser facilmente acessível.
10. Desligue este produto da tomada de parede antes de limpar.
11. Não utilize líquidos ou produtos de limpeza em aerosol. Use um pano húmido para limpeza. Não corte os adaptadores de corrente para os substituir por outras fichas, já que isto causa uma situação perigosa.
12. Não permita que nada fique pousado sobre os cabos de alimentação. Não instale este produto num local onde os cabos estejam num local de passagem ou estejam dobrados.
13. Este produto deve ser operado apenas a partir do tipo de fonte de alimentação indicado na etiqueta de marcação. Caso não tenha a certeza sobre o tipo de alimentação de energia na sua residência, consulte o seu revendedor ou a companhia elétrica local.
14. Não sobrecarregue tomadas de parede ou use uma extensão.
15. Não coloque este produto numa mesa instável, prateleira, suporte ou outras superfícies instáveis.
16. Este produto não deve ser colocado numa área onde não esteja disponível ventilação adequada. As ranhuras e aberturas na traseira ou fundo deste produto são fornecidas para ventilação. Para o proteger contra sobreaquecimento, estas aberturas não

devem ser bloqueadas colocando o produto numa superfície mole tal como uma cama, sofá ou tapete. Este produto nunca deve ser colocado junto ou sobre um radiador ou registo de aquecimento.

17. Nunca insira objetos de qualquer tipo através das ranhuras deste produto, estes podem tocar em pontos de tensão perigosos ou criar um curto-circuito. Nunca derrame líquido de qualquer tipo sobre o produto.
18. Para reduzir o risco de choque elétrico, não desmonte este produto. Em vez disso, leve-o a uma instalação de serviço autorizada. Abrir ou remover peças do produto para além das portas de acesso especificadas pode expô-lo a tensões perigosas ou outros riscos. A remontagem incorreta pode causar choque elétrico quando o produto for utilizado posteriormente.
19. Deve testar a receção do som sempre que liga as unidades ou desloque um dos componentes.
20. Examine periodicamente todos os componentes quanto a danos.
21. Existe um risco muito reduzido de perda de privacidade quando utilizar determinados dispositivos eletrónicos, tais como monitores para bebé, telefones sem fios, etc. Para proteger a sua privacidade, certifique-se que o produto nunca foi usado antes da compra, faça a reposição do monitor para bebé periodicamente desligando e voltando a ligar as unidades, e desligue o monitor para bebé caso não o utilize durante bastante tempo.
22. As crianças devem ser supervisionadas para garantir que não brincam com o produto.
23. O produto não foi previsto para ser usado por pessoas (inclusive crianças) com capacidades físicas, sensoriais ou mentais reduzidas, ou falta de experiência e conhecimento, salvo se receberem supervisão ou instrução sobre o uso do aparelho por uma pessoa responsável pela sua segurança.

## GUARDE ESTAS INSTRUÇÕES

### Cuidados

1. Utilize e armazene o produto a uma temperatura entre 0 °C e 104 °C.
2. Não exponha o produto ao frio, calor excessivos ou a luz solar direta. Não coloque o produto próximo de uma fonte de calor.

3. As baterias não devem ser expostas a calor excessivo tal como luz solar intensa ou fogo.

4. **⚠️ Aviso**—Risco de Estrangulamento — Já aconteceu crianças ESTRANGULAREM-SE com cabos. Mantenha este fio fora do alcance de crianças (a mais de 0,9 m de distância). Não remova esta etiqueta.



5. Nunca coloque a(s) unidade(s) de bebé dentro do berço ou parque para bebés. Nunca cubra a unidade de bebé ou o visualizador para pais com algo como uma toalha ou cobertor.

6. Outros produtos eletrónicos podem causar interferência com o monitor de bebé. Tente instalar o seu monitor de bebé o mais afastado possível destes dispositivos eletrónicos: routers sem fios, rádios, telemóveis, intercomunicadores, monitores de quartos, televisões, computadores pessoais, eletrodomésticos e telefones sem fios.

### Precauções para utilizadores de pacemakers cardíacos implantados

Pacemakers cardíacos (aplica-se apenas a dispositivos sem fios digitais):

A Wireless Technology Research, LLC (WTR), uma entidade de investigação independente, conduziu uma avaliação multidisciplinar da interferência entre dispositivos portáteis sem fios e pacemakers cardíacos implantados. Com o apoio da U.S. Food and Drug Administration, a WTR recomenda aos médicos que:

#### Pacientes com pacemaker

- Devem manter os dispositivos sem fios pelo menos a 15 cm do pacemaker.
- NÃO devem colocar dispositivos sem fios diretamente sobre o pacemaker, como por exemplo num bolso do peito, quando LIGADOS.

A avaliação da WTR não identificou qualquer risco para pessoas portadoras de pacemakers presentes quando outras pessoas utilizam dispositivos sem fios.

### Campos Eletromagnéticos (EMF)

Este produto VTEch está em conformidade com todas as normas referentes a campos eletromagnéticos (EMF). Se manipulado devidamente e de acordo com as instruções neste manual do utilizador, o produto é seguro para utilização com base nas evidências científicas disponíveis atualmente.

## Transferir a aplicação LeapFrog Baby Care



Transfira e instale a aplicação gratuita LeapFrog Baby Care para monitorizar as suas áreas remotamente.



### Compatibilidade da aplicação

- Android™ 6.0 ou mais recente
- iOS 12 ou posterior.

## O que está incluído

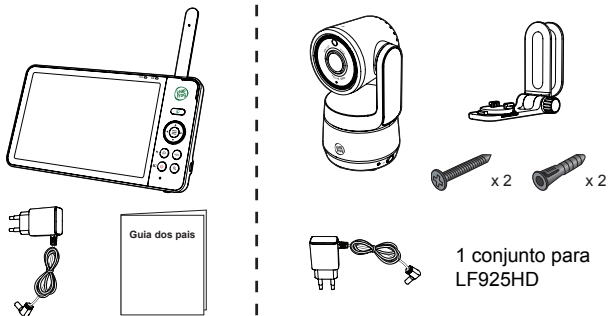

## Introduzir a ficha na tomada, carregar e ligar o monitor de bebé

### 1. Ligar o monitor de bebé

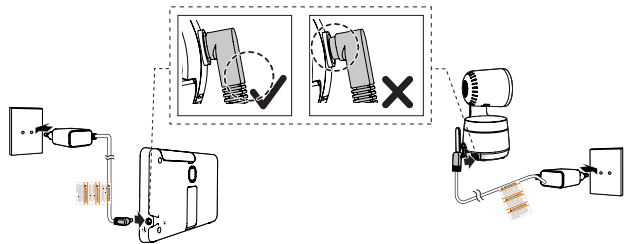



## 2. Carregar a bateria do visualizador para pais

### Notas:

- Antes de usar o monitor de bebé pela primeira vez, carregue a bateria do visualizador para pais durante 12 horas. Quando a bateria do visualizador para pais está totalmente carregada, o ícone da bateria fica com cor fixa .
- O tempo de espera varia de acordo com os níveis de sensibilidade da unidade do bebé que definiu para o despertar automático (Auto Wake-Up), seu tempo real de utilização e a idade da bateria.

O ícone de bateria no ecrã indica o estado da bateria:

Indicadores de bateria	Estado da bateria	Ação
O ecrã apresenta  A luz  pisca.	A bateria tem muito pouca carga restante e pode ser usada apenas durante um curto período de tempo.	Carregar sem interrupção (cerca de 30 minutos).
O ícone da bateria fica com cor fixa  .	A bateria está totalmente carregada.	Para manter a bateria carregada, ligue-a à corrente alternada (CA) quando não estiver a ser utilizada.

## 3. Ligar ou desligar o monitor de bebé

1. Coloque o interruptor On/Off em **ON** para ligar a unidade de bebé.
2. Depois do visualizador para pais estar totalmente carregado, pressione e mantenha  até aparecer o ecrã de boas-vindas.

### Nota:

- A luz do LED POWER está OFF (desligada) por predefinição.



## 4. Verificação do estado

Logo que a unidade de bebê e o visualizador para pais estiverem ligados, o visualizador para pais apresenta a imagem a partir da unidade de bebê e a luz LED **LINK** acende.

## 5. Posicionamento do monitor de bebê

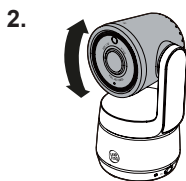
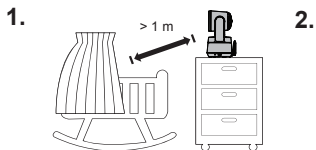

### Nota:

- Para evitar interferências de outros dispositivos eletrônicos, coloque o monitor de bebê a, pelo menos, 1 metro de distância de dispositivos como routers sem fios, micro-ondas, telemóveis e computadores.

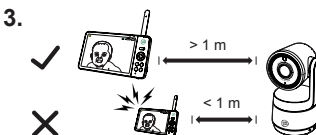

### Cuidado:

- O volume predefinido do visualizador para pais é o nível 3, e o volume máximo é o nível 5. Caso note um ruído agudo estridente com origem no seu monitor de bebê durante o posicionamento:
  - certifique-se que a unidade de bebê está a mais de 1 metro de distância, **ou**
  - reduza o volume do visualizador para pais.

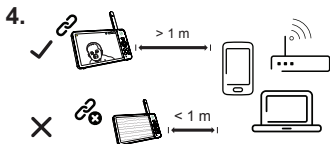

## 6. Teste o local para a Unidade de bebê

Caso planeia instalar a Unidade de bebê num local designado e usar a sua rede Wi-Fi doméstica para ligar o monitor de vídeo. Precisa de testar quais das áreas de monitorização dentro de sua casa têm boa força de sinal Wi-Fi.

Para verificar a força do sinal Wi-Fi: > **Configurar Wi-Fi**  
> **Estado da ligação**

### Sugestões:

- Ajuste a distância ou direção entre a Unidade de bebê e o router Wi-Fi, se necessário.
- Dependendo do ambiente e dos fatores de obstrução que afetam a força do sinal, como a distância e as paredes internas, poderá experimentar um sinal Wi-Fi reduzido.

## Visão geral da unidade para pais

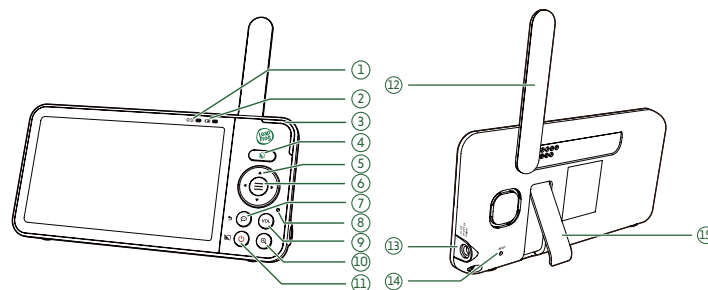

- LINK LED light**
  - On when the Parent Viewer is linked to the Baby Unit.
  - Flashes when the link to the Baby Unit is lost.
- Battery LED light**
- 3-level sound indicator light**
- Night Mode quick set key**
  - Select black-and-white or color night vision viewing mode.
  - Press to access night light brightness adjustment sub-menu.
- Arrow Keys**
- Menu / Select**
- Talk / Return**
  - **Press and hold** to talk to the Baby Unit.
  - While in a sub-menu, press to exit.
- Microphone**
- VOL Volume**
  - Press to view the volume adjustment bar.
- Zoom**
- Power / LCD Off**
- Antenna**
- Power jack**
- RESET**
  - Force reboot the Parent Viewer.
- Stand**

## Visão geral da unidade de bebé

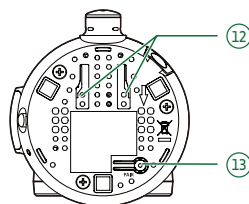
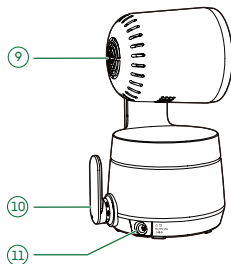
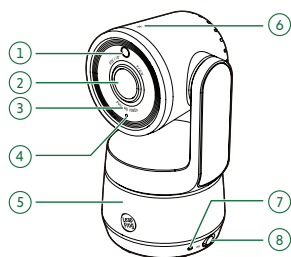

- 1 **Sensores de luz**
- 2 **Câmara**
- 3 **LEDs infravermelhos**
- 4 **Microfone**
- 5 **Luz noturna**
- 6 **Tecla de controlo da luz noturna**
  - Pressione para ligar ou desligar a luz noturna.
  - Pressione e mantenha para ajustar o nível de luminosidade da luz noturna.
- 7 **Luz LED de alimentação**
- 8 **Interruptor On/Off**
- 9 **Altifalante**
- 10 **Antena**
- 11 **Tomada de alimentação**
- 12 **Orifícios para montagem em parede**
- 13 **Tecla PAIR**
  - O visualizador para pais e a(s) unidade(s) de bebé fornecidos já estão emparelhados.

## Como funciona o sistema?

### Modo direto

O Visualizador para pais e a unidade de bebé do seu monitor de vídeo ligam-se um ao outro por predefinição em **Modo direto**, o que lhe permite transmitir vídeo em direto logo após a instalação.



### Modo de router Wi-Fi

O **Modo de router Wi-Fi** utiliza a sua rede Wi-Fi doméstica para ligar o monitor de vídeo. Ele melhora o seu acesso local ao expandir o alcance da ligação.

Com a aplicação **LeapFrog Baby Care**, o seu router Wi-Fi (não incluído) também fornece conectividade à Internet ao seu sistema de monitorização do bebé, permitindo-lhe controlar a sua unidade de bebé onde quer que esteja.

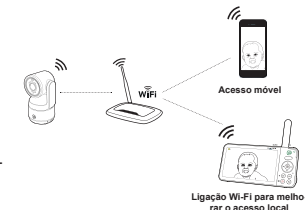

### Modo automático

O Visualizador Pais selecionará automaticamente o modo de ligação mais fiável (Direto ou Wi-Fi) ao se ligar à(s) unidade(s) de bebé. O acesso à aplicação móvel não será interrompido no modo Automático.

## Proteja a sua privacidade e a segurança online

A LeapFrog preocupa-se com a sua privacidade e paz de espírito. É por isso que elaboramos uma lista de melhores práticas recomendadas pela indústria para ajudar a manter a sua ligação sem fios privada e os seus dispositivos protegidos quando se encontram online.

### Certifique-se de que a sua ligação sem fios é segura.

- Antes de instalar um dispositivo, certifique-se de que o sinal sem fios do seu router está encriptado, selecionando a definição "WPA2-PSK com AES" no menu de segurança sem fios do router.

### Alterar as predefinições.

- Mude o nome da rede sem fios (SSID) predefinida do seu router sem fios para algo único.
- Mude para uma palavra-passe forte e exclusiva.



## Proteja a sua privacidade e segurança online (Cont.)

### Mantenha os seus dispositivos atualizados.

- Transfira os patches de segurança dos fabricantes logo que estiverem disponíveis. Isto irá garantir que terá sempre as últimas atualizações de segurança.
- Se a funcionalidade estiver disponível, ative as atualizações automáticas para versões futuras.

### Desative o Plug and Play Universal (UPnP) no seu router.

- O UPnP ativado num router pode limitar a eficácia da firewall, permitindo que outros dispositivos de rede abram portas de entrada sem qualquer intervenção ou aprovação da sua parte. Um vírus ou outro programa malware poderia usar esta função para comprometer a segurança de toda a rede.

Para mais informações sobre ligações sem fios e proteção dos seus dados, reveja abaixo:

1. Comissão Federal de Comunicações:  
Ligações sem fios e Dicas de segurança Bluetooth –  
[www.fcc.gov/consumers/guides/how-protect-yourself-online](http://www.fcc.gov/consumers/guides/how-protect-yourself-online).
2. Departamento de Segurança Interna dos Estados Unidos:  
Antes de ligar um novo computador à Internet –  
[www.us-cert.gov/ncas/tips/ST15-003](http://www.us-cert.gov/ncas/tips/ST15-003).
3. Comissão Federal de Comércio: Utilização em segurança de câmaras IP –  
<https://www.consumer.ftc.gov/articles/0382-using-ip-cameras-safely>.
4. Liança Wi-Fi: Descubra a segurança Wi-Fi –  
<http://www.wi-fi.org/discover-wi-fi/security>.

## Supervisão por um adulto

- Este monitor para bebé deve ser usado como um apoio e a supervisão por adultos é necessária.
- Não coloque a unidade de bebé dentro do berço ou parque para bebés.
- Para garantir a segurança das crianças, não é permitido tocarem ou brincarem com o monitor para bebés e todos os acessórios. ISTO NÃO É UM BRINQUEDO.

## Eliminação das baterias e do produto



Os símbolos de caixote do lixo cruzado em produtos e baterias, ou na respetiva embalagem, indica que estes não devem ser eliminados junto com os resíduos domésticos já que contêm substâncias que podem prejudiciais para o ambiente e para a saúde humana.



Os símbolos químicos Hg, Cd ou Pb, quando assinalados, indicam que a bateria contém mais do que o valor específico de mercúrio (Hg), cádmio (Cd) ou chumbo (Pb) definido na Diretiva Baterias (2006/66/CE).

A barra sólida indica que o produto foi colocado no mercado após 13 de agosto de 2005.

Ajude a proteger o ambiente eliminando o seu produto ou baterias de forma responsável.

## Garantia do produto



### GARANTIA DO PRODUTO

Obrigado por escolher este produto de qualidade da VTech.

Por favor, contacte o local de aquisição.

## Declaração de Conformidade CE

Este produto está previsto para ser usado na Europa.

Este equipamento está em conformidade com os requisitos essenciais da Diretiva de Equipamento de Rádio e Equipamento Terminal de Telecomunicações 2014/53/UE.

A LeapFrog Enterprises, Inc., uma subsidiária da VTech Holdings Limited declara pela presente que este Monitor de vídeo para bebé LF925HD está em conformidade com os requisitos essenciais e outras disposições relevantes da Diretiva 2014/53/UE.



A Declaração de Conformidade para o LF925HD está disponível em [www.leapfrog-babycare.eu](http://www.leapfrog-babycare.eu)

## Apoio ao Cliente



Encontre a resposta para as suas perguntas. Obtenha assistência ao seu próprio ritmo utilizando o Manual Online completo, rico em conhecimentos, ou contacte o Apoio ao Cliente com as suas dúvidas.



**Digitalize o código QR para aceder ao nosso sítio Web ou visite [www.leapfrog-babycare.eu](http://www.leapfrog-babycare.eu)**

## Especificações técnicas

Tecnologia	Wi-Fi 2.4 GHz 802.11 b/g/n
Canal	13
Ligação à Internet	Requisitos mínimos: 1,5 Mbps @ 720p ou 2,5 Mbps @ 1080p de largura de banda de upload por unidade de bebé
LCD	LCD a cores de 5" (IPS 1280x720 pixels)
Intervalo efetivo nominal	O intervalo de funcionamento real pode variar de acordo com as condições ambientais no momento da utilização.
Requisitos de potência	Visualizador para pais: bateria de iões de lítio de 3,7 V 5000 mAh Adaptador de corrente para a unidade de bebé: saída: 5 V CC a 1,5 A Adaptador de corrente para o visualizador para pais: saída: 5 V CC a 2 A

### Créditos:

O ficheiro de som *Ruído de Fundo* foi criado por Caroline Ford, e é utilizado sob licença da Creative Commons.  
O ficheiro de som *Ruído de Ribeiro* foi criado por Caroline Ford, e é utilizado sob licença da Creative Commons.  
O ficheiro de som *Gritos à Noite* foi criado por Mike Koenig, e é utilizado sob licença da Creative Commons.  
O ficheiro de som *Batimento Cardíaco* foi criado por Zarabadeu, e é utilizado sob licença da Creative Commons.

Importador: Snom Technology GmbH.

Wittestraße 30G, 13509, Berlim (Alemanha)

Fabricante: VTech Telecommunications Ltd.

23/F., Tai Ping Industrial Centre, Block 1, 57 Ting Kok Road, Tai Po, Hong Kong



As especificações estão sujeitas a modificações sem prévio aviso.

© 2022 LeapFrog Enterprises, Inc.,  
uma subsidiária da VTech Holdings Limited.

Todos os direitos reservados. 02/22. LF925HD\_EU\_QSG\_V1.

