



2.8" Digital Video Monitor

LF2423

LF2423-2



Bedienungsanleitung

Diese Anleitung enthält wichtige Informationen.
Bitte bewahren Sie sie zum späteren Nachschlagen auf.

Inhaltsverzeichnis

Installation Inbetriebnahme	1
Lieferumfang	1
Anschließen und Aufladen des Babyphones	2
Ein-/Ausschalten des Babyphones	3
Testen des Babyphones	4
Positionierung des Babyphones	5
Bedienung	7
Nachtsicht	7
Schlaflieder abspielen	8
Überwachungsmodi	9
Einstellen der Lautstärke an Eltern- und Babyeinheit	11
Gegensprech-Funktion	12
Bildschirm der Elterneinheit ausschalten	13
Dimmen des Displays / Dim-Modus	14
Zoomen	15
Displaysymbole Elterneinheit	16
Überblick über die Elterneinheit	20
Überblick über die Babyeinheit	23
Konfiguration Einstellungen	24
Helligkeit des LCD-Bildschirms anpassen	24
VOX-Empfindlichkeitsstufen anpassen	24
Display-Aus-Timer einstellen	26
Temperaturüberwachung	27
Temperaturbereich einstellen	28
Temperaturwarnton	29
Temperatureinheit auswählen	30
Geräuschaktiviertes Display ein- oder ausschalten	31
Wichtige Sicherheitshinweise	32
Technische Daten	33
Produktgarantie	34
Entsorgung von Batterien und Geräten	34
Konformitätserklärung	35
Allgemeine Produktpflege	35

Installation | Inbetriebnahme

Lieferumfang

Elterneinheit

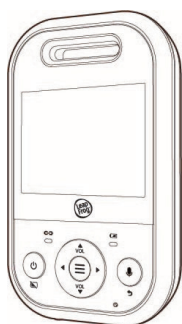

Elterneinheit



Steckernetzgerät für Elterneinheit

Babyeinheit



Babyeinheit

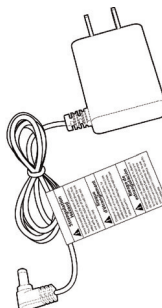

Steckernetzgerät für Babyeinheit

1 Satz für LF2423
2 Sätze für LF2423-2

Dokumentation



Erfahren Sie, wie Sie Ihre Geräte einrichten, und erhalten Sie einen schnellen Überblick über die wichtigsten Funktionen.

Anschließen und Aufladen des Babyphones

HINWEISE

- Der Akku in der Elterneinheit ist eingebaut.
- Verwenden Sie nur die mit diesem Produkt gelieferten Netzteile.
- Stellen Sie sicher, dass das Babyphone nicht an eine schaltergesteuerte Steckdose angeschlossen ist.
- Schließen Sie die Netzteile nur in einer vertikalen oder auf dem Boden montierten Steckdose an. Die Kontaktstifte sind nicht geeignet, den Stecker in einer Steckdose an der Decke, unter dem Tisch oder in einem Schrank zu halten.
- Stellen Sie sicher, dass sich die Elterneinheit, die Babyeinheit(en) und die Netzkabel außerhalb der Reichweite von Kindern befinden.
- Laden Sie die Elterneinheit vor der ersten Verwendung auf. Es dauert normalerweise 12 Stunden, bis es vollständig aufgeladen ist.
- Die Standby-Zeit variiert je nach tatsächlicher Nutzung und Alter des Akkus.

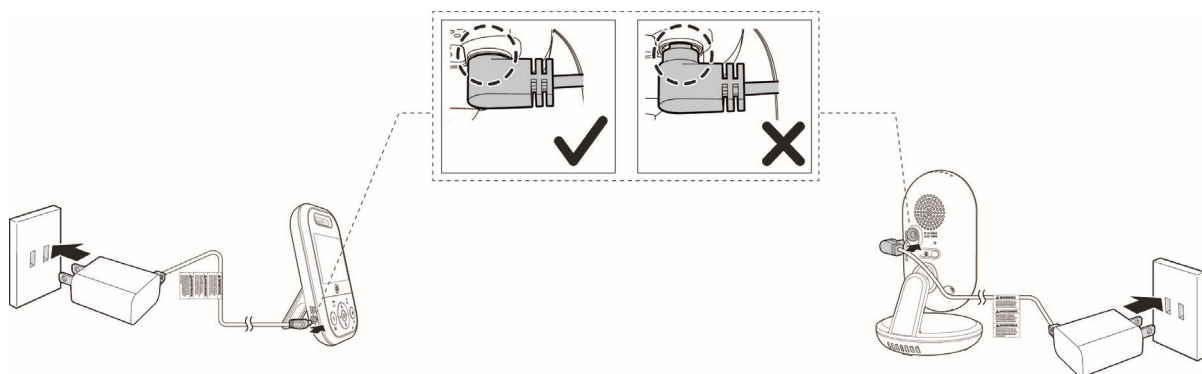

Ein-/Ausschalten des Babyphones

1. Ein-/Ausschalten der Babyeinheit

- Schließen Sie die Babyeinheit an eine Stromquelle an, sie schaltet sich automatisch ein.
- Zum Ausschalten von der Stromquelle trennen.

2. Ein-/Ausschalten der Elterneinheit

Schalten Sie die Elterneinheit ein, indem Sie  gedrückt halten.

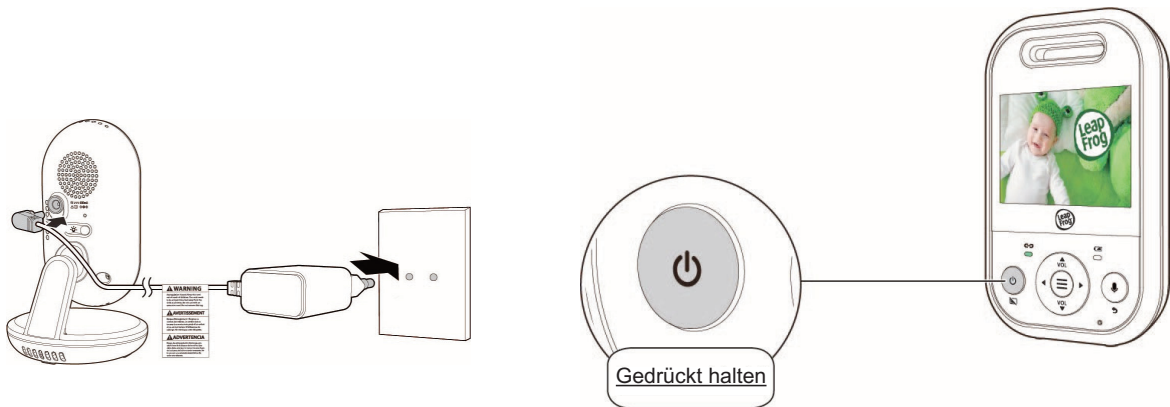

Testen des Babyphones

HINWEIS

- Dieses Babyphone ist als Hilfsmittel gedacht. Es ist kein Ersatz für die ordnungsgemäße Beaufsichtigung durch Erwachsene und sollte nicht als solche verwendet werden.

Bevor Sie Ihr Babyphone aufstellen und verwenden, sollten Sie Ihr Babyphone testen, indem Sie Folgendes überprüfen:

1. Ihre Baby- und Elterneinheit sind an eine Stromquelle angeschlossen und eingeschaltet.

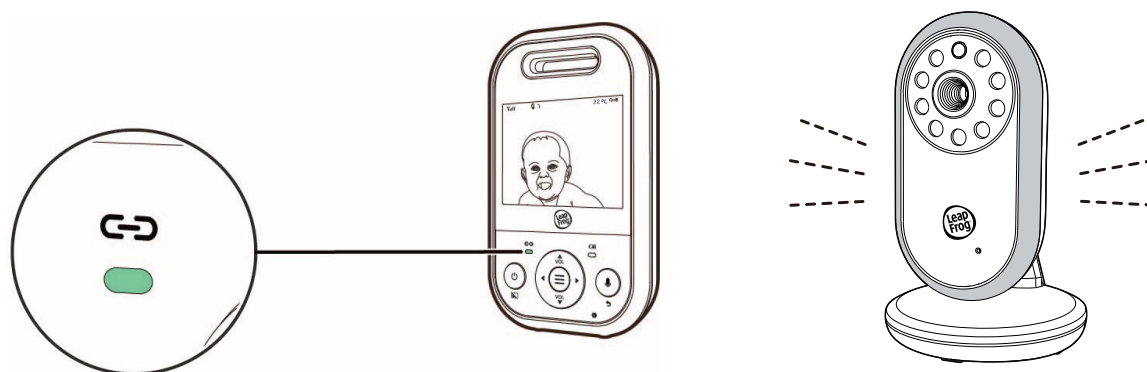

2. Die Elterneinheit ist ordnungsgemäß mit der/den Babyeinheit(en) gekoppelt:
 - Die Elterneinheit zeigt Bilder von der/den Babyeinheit(en) an;
 - Wenn Sie in das Mikrofon der Babyeinheit(en) sprechen, hören Sie wie Ihre Stimme von der Elterneinheit wiedergegeben wird.
- * Wenn Sie zwei Babyeinheiten haben, siehe „Unterschiedliche Ansichten ändern – Einzelkamera“, um zwischen den Kameras zu wechseln und sicherzustellen, dass Bilder für beide angezeigt werden.

VORSICHT

- Stellen Sie zum Schutz des Gehörs sicher, dass die Elterneinheit mehr als 1 Meter von beiden Babyeinheiten entfernt ist. Wenn Sie eine Rückkopplung hören, bewegen Sie die Elterneinheit weiter, bis das Geräusch aufhört. Sie können auch
▼VOL
drücken, um das Geräusch zu verringern oder stummzuschalten.

HINWEIS

- Wenn die Elterneinheit  anzeigt und die LINK-LED blinkt, bewegen Sie die Elterneinheit näher an die Babyeinheit(en) heran (beachten Sie den Mindestabstand von 1 Meter). Sie sollten auch prüfen, ob die Babyeinheit an eine stromführende Steckdose angeschlossen und eingeschaltet ist.

TIPP

- Erhöhen Sie die Lautstärke an der Elterneinheit, wenn Sie keine Geräusche von der Babyeinheit/den Babyeinheiten hören können.

Positionierung des Babyphones

VORSICHT

Bewahren Sie die Babyeinheit außerhalb der Reichweite Ihres Babys auf. Platzieren oder montieren Sie die Babyeinheit niemals in der Wiege oder dem Laufstall des Babys.

HINWEIS

- Um Störungen durch andere elektronische Geräte zu vermeiden, platzieren Sie Ihr Babyphone mindestens 1 Meter entfernt von Geräten wie WLAN-Routern, Mikrowellen, Mobiltelefonen und Computern.

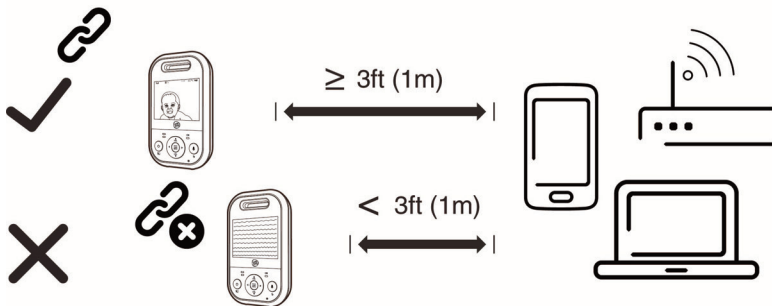

1. Stellen Sie die Babyeinheiten mehr als 1 Meter von Ihrem Baby entfernt auf.
2. Stellen Sie den Winkel der Kamera der Babyeinheit so ein, dass sie auf Ihr Baby gerichtet ist.
3. Stellen Sie die Elterneinheit mehr als 1 Meter von den Babyeinheiten entfernt auf, um Rückkopplungen zu vermeiden.

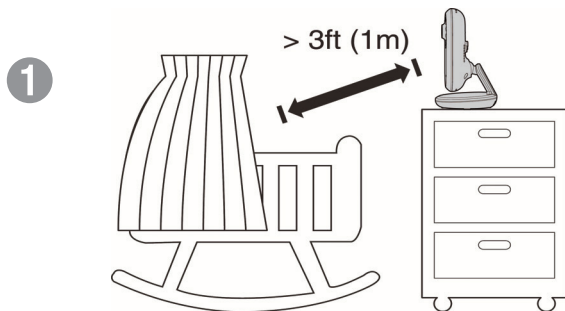

2

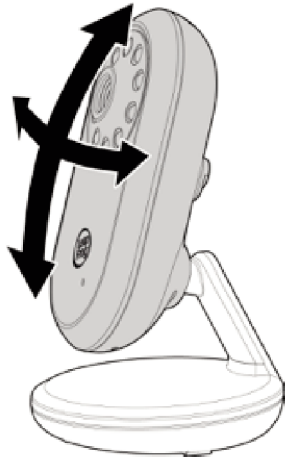

3

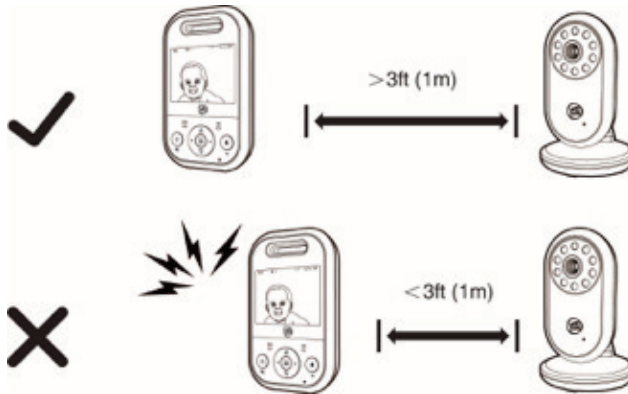

VORSICHT

- Die Standardlautstärke Ihrer Elterneinheit ist Stufe 3, und die maximale Lautstärke ist Stufe 5. Wenn Sie während der Positionierung hohe, kreischende Geräusche (Rückkopplungen) von Ihrem Babyphone hören:
 - Stellen Sie sicher, dass Ihre Baby- und Elterneinheit mehr als 1 Meter voneinander entfernt sind, ODER
 - Verringern Sie die Lautstärke Ihrer Elterneinheit.

Bedienung

Nachtsicht

Die Babyeinheit verfügt über Infrarot-LEDs, mit denen Sie Ihr Baby nachts oder in einem dunklen Raum deutlich sehen können. Wenn die betrachtete Babyeinheit schwache Lichtverhältnisse erkennt, schalten sich die Infrarot-LEDs automatisch ein. Die Bilder von der Babyeinheit sind in Schwarzweiß und erscheinen auf dem Bildschirm.

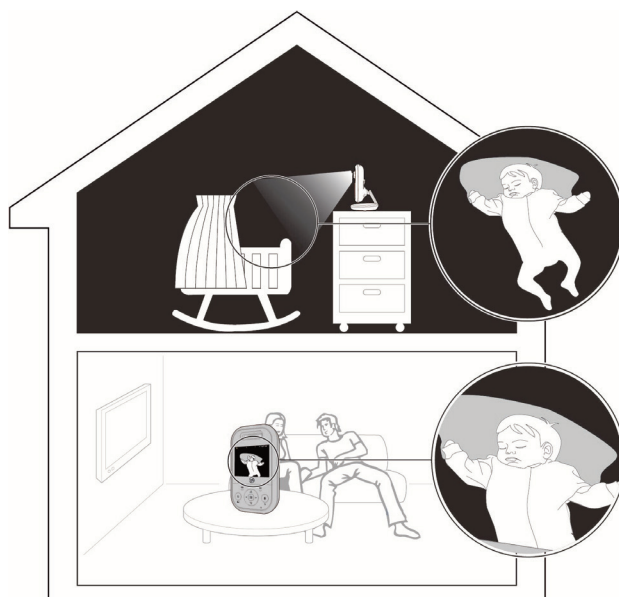

HINWEISE

- Es ist normal, ein kurzes weißes Leuchten auf dem Bildschirm Ihrer Elterneinheit zu sehen, während sich die Babyeinheit an die dunkle Umgebung anpasst.
- Wenn die Infrarot-LEDs eingeschaltet sind, sind die Bilder schwarzweiß. Das ist normal.

TIPP

- Abhängig von der Umgebung und anderen Störfaktoren, wie Beleuchtung, Objekte, Farben und Hintergründe, kann die Anzeigauf Auflösung variieren. Passen Sie den Winkel der Babyeinheit an oder stellen Sie die Babyeinheit höher auf, um Blendung und verschwommene Anzeigen zu vermeiden.

Schlaflieder abspielen

Das Babyphone verfügt über zwei Schlaflieder und zwei beruhigende Geräusche, mit denen Sie Ihr Baby trösten können.

Mit der Elterneinheit können Sie Schlaflieder oder beruhigende Geräusche auf der Babyeinheit abspielen.

1. Drücken Sie , wenn sich die Elterneinheit im Ruhezustand befindet.

2. Drücken Sie



oder



und wählen Sie



3. Drücken Sie



oder



und wählen Sie



drücken Sie dann .

4. Drücken Sie



oder



um ein Schlaflied oder ein beruhigendes Geräusch auszuwählen,

oder wählen Sie



um die Wiedergabe zu stoppen.



5. Drücken Sie , um Ihre Auswahl zu bestätigen.

HINWEISE

- Das ausgewählte Schlaflied wird 30 Minuten lang abgespielt und stoppt automatisch.
- Die Schlafliedwiedergabe auf der Babyeinheit wird angehalten, wenn Gegensprechen von der Elterneinheit empfangen wird.
- Informationen zum Anpassen der Lautstärke der Babyeinheit finden Sie unter **„Lautsprecherlautstärke der Babyeinheit einstellen“**.

Überwachungsmodi

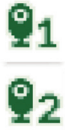
Jedes Mal, wenn die Elterneinheit eingeschaltet wird, zeigt sie eine Babyeinheit im Einzel-Kamera-Modus an. Wenn Ihr System über zwei Babyeinheiten verfügt, können Sie Ihr Baby auch im „Patrouillenmodus“ überwachen.

 <p>Einzel-Kamera-Modus</p>	Der Bildschirm zeigt das Bild einer einzelnen Babyeinheit an.
 <p>Patrouillenmodus</p>	Eine einzelne Kameraansicht, die alle 10 Sekunden zu einer anderen Babyeinheit wechselt.

Wenn Sie das Bild einer anderen Kamera im Einzel-Kamera-Modus betrachten wollen:

1. Drücken Sie , wenn sich die Elterneinheit im Ruhezustand befindet.

2. Drücken Sie



oder



und wählen Sie



3. Drücken Sie



oder



um zwischen



und



zu wechseln. Drücken Sie dann , um Ihre Auswahl zu bestätigen.

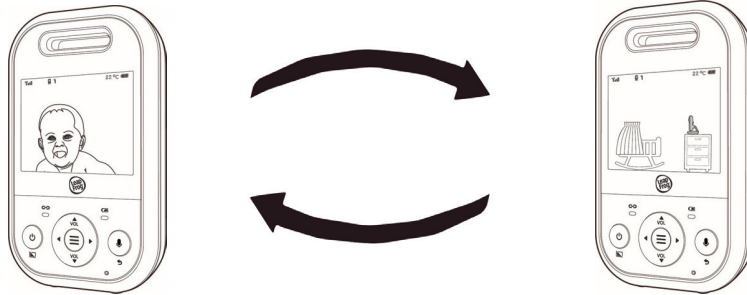

Wenn Sie in den Patrouillenmodus wechseln wollen:

1. Drücken Sie , wenn sich die Elterneinheit im Ruhezustand befindet.

2. Drücken Sie



oder



und wählen Sie



3. Drücken Sie



oder



und wählen Sie



Drücken Sie dann , um Ihre Auswahl zu bestätigen.

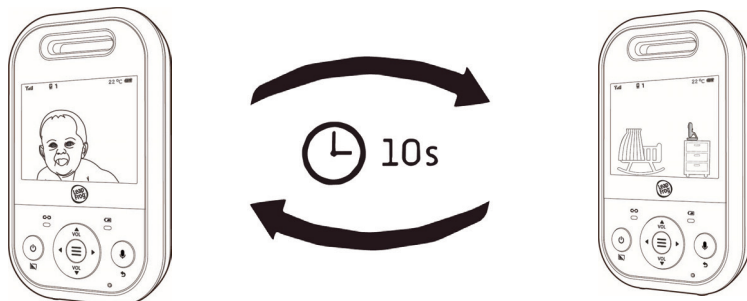

Einstellen der Lautstärke an Eltern- und Babyeinheit

Lautsprecherlautstärke der Elterneinheit einstellen:

1. Drücken Sie , wenn sich die Elterneinheit im Ruhezustand befindet.

2. Drücken Sie



oder



und wählen Sie



3. Drücken Sie



oder



um die Lautstärke einzustellen

4. Drücken Sie dann , um Ihre Auswahl zu bestätigen.

HINWEIS

- Die Elterneinheit wird automatisch stumm geschaltet, wenn Sie über die Elterneinheit mit der Babyeinheit sprechen.
Im stummgeschalteten Zustand erscheint  auf dem Bildschirm.

Lautsprecherlautstärke der Babyeinheit einstellen:

Die Lautsprecherlautstärke der Babyeinheit bestimmt die Schlaflied- und Sprach-Lautstärke, die übertragen werden, wenn Sie mit Ihrem Baby sprechen. Die Lautstärke kann an der Elterneinheit eingestellt werden.

1. Drücken Sie , wenn sich die Elterneinheit im Ruhezustand befindet.

2. Drücken Sie



oder



und wählen Sie



3. Drücken Sie



um



zu wählen.

4. Drücken Sie



oder



um die Lautstärke einzustellen

5. Drücken Sie dann , um Ihre Auswahl zu bestätigen.

Gegensprech-Funktion

Sie können die Gegensprech-Funktion der Elterneinheit verwenden, um Ihr Baby von einem anderen Raum aus zu trösten.

1. Drücken Sie die **SPRECHEN**-Taste an der Elterneinheit und **halten Sie sie gedrückt**. Das Symbol für den Stummschaltstatus  erscheint auf dem Bildschirm.
2. Sprechen Sie in das Mikrofon der Elterneinheit. Ihre Stimme wird an die Babyeinheit übertragen.
3. Lassen Sie die **SPRECHEN**-Taste los, wenn Sie mit dem Sprechen fertig sind, und Sie können Ihr Baby wieder hören.

HINWEISE

- Der Lautsprecher der Elterneinheit ist während der Sprachübertragung stummgeschaltet. Die Tonübertragung von der Babyeinheit wird fortgesetzt, nachdem die **SPRECHEN**-Taste losgelassen wurde.
- Nach etwa 20 Sekunden erneuter Tonübertragung wird der Lautsprecher wieder stumm geschaltet, wenn Sie ihn vor dem Drücken der **SPRECHEN**-Taste stummgeschaltet hatten.
- Die Sprach-Lautstärke der Babyeinheit kann über das Menü der Elterneinheit angepasst werden, siehe „**Lautsprecherlautstärke der Babyeinheit einstellen**“.

Bildschirm der Elterneinheit ausschalten

Sie können den LCD-Bildschirm der Elterneinheit ausschalten, während der Ton noch übertragen wird. Dadurch können Sie Ihr Baby hören, aber nicht sehen.

- Drücken Sie **Display aus** an der Elterneinheit, um den Bildschirm auszuschalten.

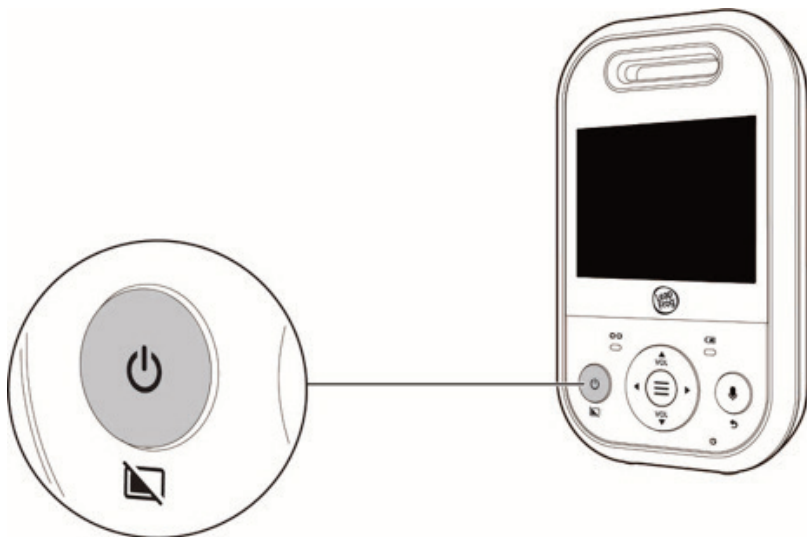

TIPP

- Drücken Sie eine beliebige Taste an der Elterneinheit, um den Bildschirm wieder einzuschalten.

Dimmen des Displays / Dim-Modus

Der Dim-Modus soll Ihnen helfen, den Akku der Elterneinheit zu schonen. Das Display Ihrer Elterneinheit schaltet sich nach 10 Minuten Inaktivität, in denen weder eine Taste gedrückt noch ein Geräusch von der Babyeinheit empfangen wurde, automatisch aus, um Energie zu sparen.



HINWEIS

- Während das Display ausgeschaltet ist, bewirkt jeder Tastendruck oder jede Warnmeldung, dass das Display wieder mit der voreingestellten Helligkeitsstufe eingeschaltet wird. Nach 10 Minuten Inaktivität schaltet es sich dann wieder aus.

Zoomen

Sie können ein- und auszoomen, während Sie Bilder von der Babyeinheit auf der Elterneinheit betrachten.

1. Drücken Sie , wenn sich die Elterneinheit im Ruhezustand befindet.

2. Drücken Sie



oder



und wählen Sie



3. Drücken Sie



oder



und wählen Sie



drücken Sie dann .

4. Drücken Sie



oder



und wählen Sie















(Zoom in/Vergrößern) oder







(Zoom out/Verkleinern) und drücken Sie dann , um Ihre Auswahl zu bestätigen.







Displaysymbole Elterneinheit

Status-Icons

	<p>Verbindungsstatus</p> <ul style="list-style-type: none"> •  oder  wird angezeigt, wenn eine starke Signalstärke zwischen der Babyeinheit und der Elterneinheit erkannt wird. •  oder  wird angezeigt, wenn eine mäßige oder niedrige Signalstärke zwischen der Babyeinheit und der Elterneinheit erkannt wird.
	<p>Patrouillenmodus</p> <ul style="list-style-type: none"> • Wird angezeigt, wenn sich die Elterneinheit im Patrouillenmodus befindet
	<p>Aktueller Ansichtsstatus</p> <ul style="list-style-type: none"> • Zeigt die Nummer der Babyeinheit der betrachteten Babyeinheit an.
	<p>Zoom</p> <ul style="list-style-type: none"> • Wird angezeigt, wenn das aktuelle Bild auf der Elterneinheit vergrößert wurde.
	<p>Nachtsicht</p> <ul style="list-style-type: none"> • Wird angezeigt, wenn die betrachtete Babyeinheit die Nachtsichtfunktion aktiviert hat.
	<p>Schlaflied</p> <ul style="list-style-type: none"> • Wird angezeigt, wenn ein Schlaflied abgespielt wird.
	<p>Gegensprechen</p> <ul style="list-style-type: none"> • Wird angezeigt, wenn von der Elterneinheit mit den Babyeinheiten gesprochen wird.
	<p>Alarm stummgeschaltet</p> <ul style="list-style-type: none"> • Wird angezeigt, wenn die Lautsprecherlautstärke der Elterneinheit auf Null eingestellt ist. • Wird angezeigt, wenn die Elterneinheit mit der Babyeinheit spricht.

	<p>Echtzeit-Temperatur</p> <ul style="list-style-type: none"> • Zeigt die von der Babyeinheit erfasste Echtzeittemperatur in Fahrenheit (°F) oder Celsius (°C) an (z. B. 57 °F oder 14 °C).
	<p>Akkustatus</p> <ul style="list-style-type: none"> •  animiert, wenn der Akku geladen wird. •  wird angezeigt, wenn der Akku vollständig aufgeladen ist. •  zeigt an, wenn der Akku schwach ist und aufgeladen werden muss.

Symbole im Hauptmenü

	<p>Lautstärke</p> <ul style="list-style-type: none"> • Einstellen der Lautsprecherlautstärke der Elterneinheit.
	<p>Einstellungen</p> <ul style="list-style-type: none"> • Sie können eine bestimmte Zeit einstellen, nach der das Display Ihrer Elterneinheit ausgeschaltet werden soll.
	<p>6-stufige Geräuschanzeige</p> <ul style="list-style-type: none"> • Grünes Licht leuchtet, wenn die Babyeinheit einen niedrigen Geräuschpegel erkennt. • Grüne und gelbe Lichter leuchten, wenn ein moderater Geräuschpegel erkannt wird. • Grüne, gelbe und rote Lichter leuchten, wenn ein hoher Geräuschpegel erkannt wird.
	<p>Temperatur</p> <ul style="list-style-type: none"> • Sie können die maximale/minimale Temperatur einstellen und den Temperaturwarnton einschalten, sodass die Elterneinheit piept, wenn die von der Babyeinheit erkannte Raumtemperatur außerhalb des gewünschten Temperaturbereichs liegt. <p>Sie können auch wählen, ob die Temperatur auf Ihrer Elterneinheit in Fahrenheit (°F) oder Celsius (°C) angezeigt werden soll.</p>
	<p>Geräuschaktiviertes Display</p> <ul style="list-style-type: none"> • Wenn die angezeigte Babyeinheit kein Geräusch erkennt, bleibt das Display der Elterneinheit ausgeschaltet, um Energie zu sparen. Sobald ein Geräusch erkannt wird, schaltet sich das Display automatisch ein. Es schaltet sich dann nach 50 Sekunden ohne Tonerkennung wieder aus. <p>VOX-Empfindlichkeit</p> <ul style="list-style-type: none"> • Mit dieser Funktion können Sie wählen, ob Sie die ganze Zeit Geräusche von der Babyeinheit hören möchten oder ob Sie Geräusche hören möchten, die einen bestimmten Pegel überschreiten. Mit der Elterneinheit können Sie die Mikrofonempfindlichkeit Ihrer Babyeinheit anpassen. Je höher die Empfindlichkeitsstufe, desto empfindlicher ist die Babyeinheit bei der Erkennung von Geräuschen zur Übertragung an die Elterneinheit.
	<p>Schlaflied</p> <ul style="list-style-type: none"> • Sie können ein Schlaflied auswählen, abspielen oder stoppen.
	<p>Überwachungsmodus</p> <ul style="list-style-type: none"> • Sie können Ihr Baby im Patrouillen-Modus überwachen.



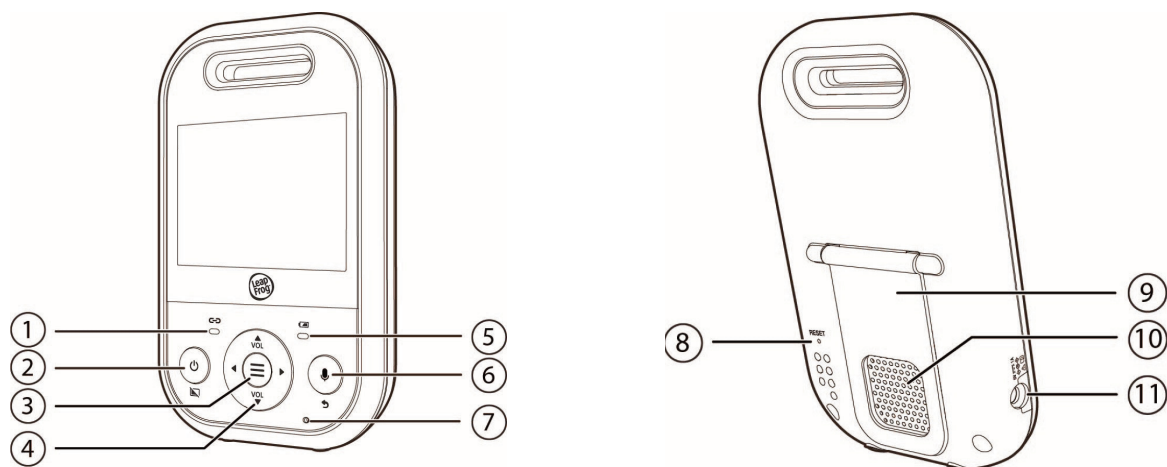

Warnsymbole und Meldungen

 <p>Batterie in der Elterneinheit schwach</p>	<p>Der Akku ist leer und muss aufgeladen werden.</p>
	<p>Eine Bearbeitung ist im Gange.</p>
 <p>Temperatur zu hoch</p>	<p>Die von der Babyeinheit erkannte Temperatur liegt über dem gewünschten Temperaturbereich.</p>
 <p>Temperatur zu niedrig</p>	<p>Die von der Babyeinheit erkannte Temperatur liegt unter dem gewünschten Temperaturbereich.</p>
 <p>Keine Verbindung zur Kamera</p>	<p>Die Elterneinheit sucht nach Babyeinheiten oder die Verbindung zwischen der Babyeinheit und der Elterneinheit ist unterbrochen.</p>
	<p>Die Elterneinheit ist an das Stromnetz angeschlossen.</p>

Überblick über die Elterneinheit



1	<p>Verbindungs-LED</p> <ul style="list-style-type: none"> • Leuchtet, wenn die Elterneinheit mit der Babyeinheit verbunden ist. • Blinkt, wenn die Verbindung zur Babyeinheit unterbrochen wird.
2	<p>Betrieb / Bildschirm aus</p> <ul style="list-style-type: none"> • Zum Einschalten drücken und gedrückt halten. • Zum Ausschalten erneut drücken und gedrückt halten. • Drücken, um das Display auszuschalten.

3	 <ul style="list-style-type: none"> • Drücken, um das Menü oder ein Untermenü aufzurufen. • In einem Untermenü drücken, um ein Element auszuwählen oder eine Einstellung zu speichern.
4	<p> / VOL+</p> <ul style="list-style-type: none"> • In einem Menü drücken, um nach oben zu blättern oder das Untermenü eines Eintrags aufzurufen. • Beim Zoomen gedrückt halten, um das gezoomte Bild nach oben zu verschieben. • Erhöhen der Lautsprecherlautstärke an der Elterneinheit. <p> / VOL-</p> <ul style="list-style-type: none"> • In einem Menü drücken, um nach unten zu blättern. • Beim Zoomen gedrückt halten, um das gezoomte Bild nach unten zu verschieben. • Verringern der Lautstärke, wenn der Lautsprecher eingeschaltet ist. <p></p> <ul style="list-style-type: none"> • In einem Menü drücken, um das nächste Element auf der linken Seite auszuwählen oder das Untermenü aufzurufen, falls vorhanden. • Beim Zoomen gedrückt halten, um das gezoomte Bild nach links zu verschieben. <p></p> <ul style="list-style-type: none"> • In einem Menü drücken, um das nächste Element auf der rechten Seite auszuwählen, oder aus einem Untermenü zum Hauptmenü zurückkehren. • Beim Zoomen gedrückt halten, um das gezoomte Bild nach rechts zu verschieben.
5	<p>Akku-LED</p> <ul style="list-style-type: none"> • Leuchtet, wenn der Akku der Elterneinheit aufgeladen wird. • Blinkt, wenn der Akku der Elterneinheit schwach ist und aufgeladen werden muss. • Aus, wenn der Akku der Elterneinheit vollständig aufgeladen ist.
6	<p>Sprechen / Zurück</p> <ul style="list-style-type: none"> • Gedrückt halten, um mit der Babyeinheit zu sprechen. • In einem Untermenü drücken, um das Menü zu verlassen.

7	Mikrofon
8	RESET • Erzwingt einen Neustart der Elterneinheit.
9	Ständer
10	Lautsprecher
11	Anschluss für Netzgerät

Überblick über die Babyeinheit

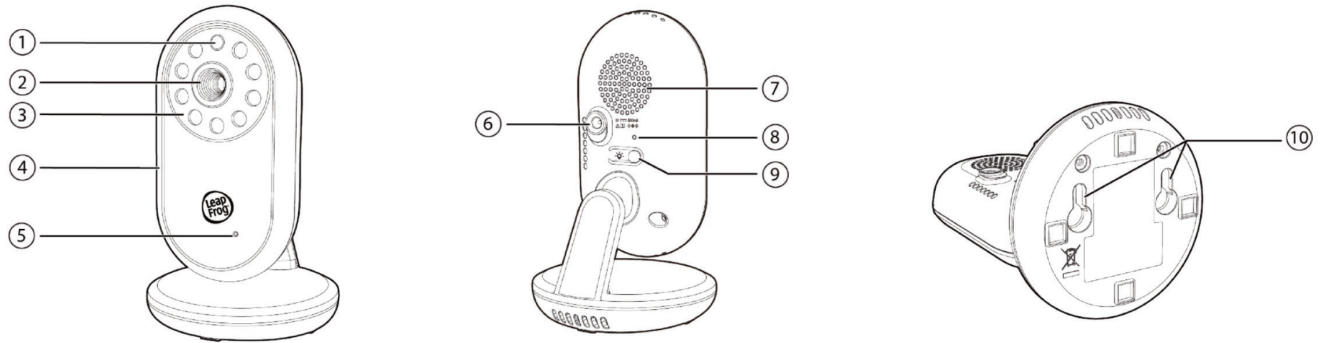

1	Lichtsensoren
2	Kamera
3	Infrarot LEDs
4	Nachtlicht
5	Mikrofon
6	Anschluss für Netzgerät
7	Lautsprecher
8	PAIR / RESET-Taste • Die gelieferten Eltern- und Babyeinheit(en) sind bereits gekoppelt (PAIR).
9	Nachtlicht EIN/AUS-Schalter
10	Schlitze für die Wandmontage

Konfiguration I Einstellungen

Helligkeit des LCD-Bildschirms anpassen

Sie können die Helligkeit des Bildschirms der Elterneinheit von Stufe 1 (am dunkelsten) bis Stufe 5 (am hellsten) ändern.

Die LCD-Helligkeit ist auf Stufe 3 voreingestellt.

1. Drücken Sie , wenn sich die Elterneinheit im Ruhezustand befindet.

2. Drücken Sie



oder



und wählen Sie



3. Drücken Sie



oder



und wählen Sie



drücken Sie dann .

4. Drücken Sie







oder



, um die gewünschte Helligkeitsstufe für den Bildschirm auszuwählen, und drücken Sie dann , um Ihre Auswahl zu bestätigen.

VOX-Empfindlichkeitsstufen anpassen

Sie können wählen, ob Sie die ganze Zeit Geräusche von der Babyeinheit hören möchten oder ob Sie nur Geräusche hören möchten, die einen bestimmten Pegel überschreiten. Mit der Elterneinheit können Sie die Mikrofonempfindlichkeit Ihrer Babyeinheit anpassen. Je höher die Empfindlichkeitsstufe, desto empfindlicher erkennt die Babyeinheit Geräusche, die an die Elterneinheit übertragen werden. Die VOX-Empfindlichkeitsstufe ist auf die höchste Stufe voreingestellt.

VOX-Empfindlichkeit	 Höchste	 Hohe	 Mittlere	 Niedrige	 Niedrigste
Beschreibung	Der Lautsprecher der Elterneinheit ist ständig eingeschaltet und Sie hören alle Geräusche (einschließlich Hintergrundgeräusche) aus dem Zimmer Ihres Babys.	Der Lautsprecher der Elterneinheit schaltet sich bei leisem Brabbeln und lauterem Geräusche Ihres Babys ein. Es bleibt still, wenn Ihr Baby fest schläft.	Der Lautsprecher der Elterneinheit schaltet sich bei lautem Brabbeln und lauterem Geräusche Ihres Babys ein. Es bleibt still, wenn Ihr Baby sanfte Geräusche von sich gibt.	Der Lautsprecher der Elterneinheit schaltet sich ein, wenn Ihr Baby weint und lautere Geräusche von sich gibt. Es bleibt still, wenn Ihr Baby sanfte Geräusche von sich gibt.	Der Lautsprecher der Elterneinheit schaltet sich ein, wenn Ihr Baby laut weint oder schreit. Es bleibt still, wenn Ihr Baby sanfte Geräusche von sich gibt.

1. Drücken Sie , wenn sich die Elterneinheit im Ruhezustand befindet.

2. Drücken Sie



oder



und wählen Sie



3. Drücken Sie



oder



und wählen Sie



4. Drücken Sie



oder



um die gewünschte Empfindlichkeitsstufe auszuwählen, und drücken Sie dann , um Ihre Auswahl zu bestätigen.

HINWEIS

- Solange die geräuschaktivierte Bildschirmaktivierung eingeschaltet ist, schaltet sich der Bildschirm automatisch ein, wenn die VOX-Empfindlichkeit ausgelöst wird, unabhängig davon, ob er zuvor ausgeschaltet wurde.

TIPP

- Sie können den Standort der Babyeinheit anpassen, um die Geräuscherkennung zu verbessern.
- Wenn Sie ein Rauschgerät (White Noise Machine) einsetzen und gleichzeitig mit diesem Babyphone nach Ihrem Baby sehen möchten, empfehlen wir Ihnen:
 - die Lautstärke Ihres Rauschgerätes zu verringern oder
 - die Empfindlichkeit Ihres Babyphones auf mittel oder niedriger einzustellen. Standardmäßig ist die höchste Empfindlichkeitsstufe eingestellt.

Display-Aus-Timer einstellen

Sie können ein bestimmtes Zeitintervall einstellen, in dem keine Tasten auf der Elterneinheit gedrückt wurden, bevor sich der Bildschirm ausschaltet (in den Ruhezustand wechselt).

Wenn der Bildschirm ausgeschaltet ist, können Sie immer noch Geräusche von der Babyeinheit hören.

1. Drücken Sie , wenn sich die Elterneinheit im Ruhezustand befindet.

2. Drücken Sie



oder



und wählen Sie



3. Drücken Sie



oder



und wählen Sie



drücken Sie dann .

4. Drücken Sie



oder



, um die gewünschte Zeitspanne bis zum automatischen Ausschalten des Displays auszuwählen



, und drücken Sie dann , um Ihre Auswahl zu bestätigen.

Temperaturüberwachung

Ihre Babyeinheit überwacht mit ihrem eingebauten Temperatursensor die Temperatur im Zimmer Ihres Babys. Wenn die erkannte Temperatur außerhalb des voreingestellten Temperaturbereichs liegt, zeigt die Elterneinheit eine Warnmeldung an.

Temperaturbereich einstellen

Sie können den gewünschten Raumtemperatur-Warnbereich einstellen.

Die Mindesttemperatur kann zwischen 50 °F (10 °C) und 68 °F (20 °C) eingestellt werden.

Die maximale Temperatur kann zwischen 72 °C (22 °C) und 99 °F (37 °C) eingestellt werden.

1. Drücken Sie , wenn sich die Elterneinheit im Ruhezustand befindet.

2. Drücken Sie



oder



und wählen Sie



3. Drücken Sie



oder



und wählen Sie



drücken Sie dann .

4. Drücken Sie



oder



und wählen Sie



oder



drücken Sie dann .

5. Drücken Sie



oder



um die gewünschte minimale oder maximale Temperatur auszuwählen, und drücken Sie dann



, um Ihre Auswahl zu bestätigen.

Temperaturwarnton

Sie können den Temperaturwarnton einschalten, sodass die Elterneinheit einen Warnton ausgibt, wenn die erkannte Temperatur im Babyzimmer außerhalb des gewünschten Bereichs liegt.

1. Drücken Sie , wenn sich die Elterneinheit im Ruhezustand befindet.

2. Drücken Sie



oder



und wählen Sie



3. Drücken Sie



oder



und wählen Sie



drücken Sie dann .

4. Drücken Sie



oder



und wählen Sie



oder



drücken Sie dann , um Ihre Auswahl zu bestätigen.

Temperatureinheit auswählen

Sie können wählen, ob die Temperatur in Fahrenheit (°F) oder Celsius (°C) angezeigt werden soll.

1. Drücken Sie , wenn sich die Elterneinheit im Ruhezustand befindet.

2. Drücken Sie



oder



und wählen Sie



3. Drücken Sie



oder



und wählen Sie



drücken Sie dann .

4. Drücken Sie



oder



und wählen Sie



oder



drücken Sie dann , um Ihre Auswahl zu bestätigen.

Geräuschaktiviertes Display ein- oder ausschalten

Wenn die Geräuschaktivierung eingeschaltet ist und innerhalb von 50 Sekunden kein Ton erkannt wird, schaltet sich der Bildschirm der Elterneinheit automatisch aus, um Energie zu sparen.

Wenn Ihre Babyeinheit ein Geräusch erkennt, das die ausgewählte Empfindlichkeitsstufe überschreitet, bewirkt die Geräuschaktivierung, dass sich der Bildschirm der Elterneinheit automatisch einschaltet. Wenn innerhalb von 50 Sekunden kein Geräusch erkannt wird, schaltet sich der Bildschirm wieder aus.

1. Drücken Sie , wenn sich die Elterneinheit im Ruhezustand befindet.

2. Drücken Sie



oder



und wählen Sie



3. Drücken Sie



oder



und wählen Sie



oder



drücken Sie dann , um Ihre Auswahl zu bestätigen.

HINWEIS

- Wenn die Geräuschempfindlichkeit auf die höchste Stufe eingestellt ist, kann der Bildschirm der Elterneinheit ständig eingeschaltet bleiben, obwohl die Tonaktivierung eingeschaltet ist. Dies hängt davon ab, ob die Babyeinheit Geräusche erkennt.

Wichtige Sicherheitshinweise

Das Typenschild befindet sich im Batteriefach der Babyeinheit und der Elterneinheit. Bei der Verwendung unserer Geräte sollten stets grundlegende Sicherheitsmaßnahmen beachtet werden, um Gefahren durch Feuer, Stromschläge oder Verletzungen zu vermeiden. Dazu zählen:

1. Beachten Sie alle Warnungen und Anweisungen, die auf dem Produkt angegeben sind.
2. Die Einrichtung muss durch einen Erwachsenen erfolgen.
3. **VORSICHT:** Installieren Sie die Babyeinheit nicht höher als 2m über dem Boden!
4. Dieses Produkt ist kein Ersatz für die Aufsicht eines Kindes durch Erwachsene. Die Aufsichtspflicht liegt allein bei den Eltern oder der betreuenden Person. Wie jedes Gerät kann auch dieses Produkt unerwartet aufhören zu funktionieren. Verlassen Sie sich daher niemals darauf, dass das Produkt für einen bestimmten Zeitraum ordnungsgemäß funktionieren wird. Das Babyphone ist auch kein Medizinprodukt und sollte nicht als solches verwendet werden. Dieses Produkt ist lediglich als Unterstützung für Sie bei der Überwachung Ihres Babys gemeint.
5. Verwenden Sie dieses Produkt nicht in der Nähe von Wasser. Verwenden Sie es beispielsweise nicht neben einer Badewanne, einer Waschschiüssel, einem Waschbecken, einer Waschanne, einem Swimmingpool oder in einem nassen Keller oder einer Dusche.
6. **VORSICHT:** Nutzen Sie nur die mitgelieferten Akkus. Wenn in der Elterneinheit ein falscher Akkutyp verwendet wird, kann Explosionsgefahr bestehen. Die Akkus sollen während des Gebrauchs, der Lagerung oder des Transports keinen extrem hohen oder extrem niedrigen Temperaturen oder niedrigem Luftdruck (z.B. wegen einer großen Höhe über dem Meeresspiegel) ausgesetzt werden. Die Entsorgung der Akkus in Feuer oder einem heißen Ofen, das Quetschen oder das Zerschneiden kann zu einer Explosion der Akkus führen. Die Lagerung oder die Verwendung der Akkus in einer Umgebung mit extrem hohen Temperaturen kann zu einer Explosion oder zum Austreten von brennbaren Flüssigkeiten oder Gasen führen. Die Akkus nie extrem niedrigem Luftdruck (in großer Höhe) aussetzen, da auch dies zu einer Explosion oder zum Austreten von brennbaren Flüssigkeiten oder Gasen führen kann. Entsorgen Sie gebrauchte Akkus und Batterien immer gemäß den rechtlichen Anweisungen.
7. Verwenden Sie mit diesem Produkt nur die mitgelieferten Netzteile. Eine falsche Netzteilpolarität oder -spannung kann schwere Schäden am Gerät verursachen.
8. Verwenden Sie nur die unten aufgeführten Netzteile und Akkus.



Technische Daten der kompatiblen Netzteile:

Elterneinheit Ausgang: 5 V DC, 1 A
VTech Telecommunications Ltd., Modell: VT05EEU05100
Babyeinheit Ausgang: 5 V DC, 600 mA
VTech Telecommunications Ltd., Modell: VT05EEU05060



Technische Daten der kompatiblen wiederaufladbaren Akkus:

Zhongshan Tianmao Battery Co. Ltd., Li-Ion Akku, 3,8 V, 2100 mAh, 7,98 Wh; Model: BP1763



9. Die Netzteile sind für eine ordnungsgemäße Platzierung in einer vertikalen oder Bodensteckdose vorgesehen. Die Kontaktstifte sind nicht geeignet, den Stecker in einer Steckdose an der Decke, unter dem Tisch oder in einem Schrank zu halten.
10. Bei Geräten mit Netzteil oder Anschlusskabel sollte der Stecker in der Nähe des Geräts und an einer leicht zugänglichen Stelle eingesteckt werden.
11. Ziehen Sie den Stecker des Geräts aus der Steckdose, bevor Sie es reinigen. Verwenden Sie keine flüssigen oder Sprühreiniger. Verwenden Sie einen feuchten Lappen für die Reinigung.
12. Ziehen Sie den Netzstecker, bevor Sie die Akkus austauschen.
13. Schneiden Sie die Netzteile nie ab, um sie gegen andere auszutauschen. Es besteht Verletzungsgefahr.
14. Legen oder stellen Sie keine Gegenstände auf die Stromkabel. Stellen Sie das Gerät nicht an Orten auf, an denen auf die Kabel getreten oder die Kabel gequetscht werden könnten.
15. Dieses Produkt sollte nur über die Art von Stromquelle betrieben werden, die auf dem Typenschild angegeben ist. Wenn Sie nicht sicher sind, welche Stromversorgung in Ihrem Zuhause vorliegt, wenden Sie sich an Ihren Händler oder örtlichen Energieversorger.
16. Überlasten Sie Steckdosen nicht und verwenden Sie keine Verlängerungskabel.
17. Stellen Sie dieses Produkt nicht auf wackelige Tische, Regale, Ständer oder anderen ungeeigneten Oberflächen auf.
18. Dieses Produkt sollte nicht an Orten ohne ordnungsgemäße Belüftung aufgestellt werden. Die Schlitze und Öffnungen an der Rück- oder Unterseite dieses Produkts dienen der Belüftung. Um ein Überhitzen zu vermeiden, dürfen diese Öffnungen nicht blockiert werden, indem das Produkt auf einer weichen Oberfläche wie einem Bett, Sofa oder Teppich aufgestellt wird.

Dieses Produkt sollte niemals neben oder über einer Heizung oder einem Heizgitter aufgestellt werden.

19. Stecken Sie niemals irgendwelche Gegenstände durch die Öffnungen in das Gerät hinein – sie könnten unter Spannung stehende Teile berühren oder gefährliche Kurzschlüsse verursachen. Verschütten Sie niemals irgendwelche Flüssigkeiten auf das Gerät.
20. Um das Risiko von Stromschlägen zu reduzieren, nehmen Sie dieses Produkt nicht auseinander, sondern bringen Sie es zu einer autorisierten Servicewerkstatt. Das Öffnen oder Entfernen von Teilen des Produkts (abgesehen von den vorgesehenen Öffnungsklappen) kann Sie gefährlichen Spannungen oder anderen Risiken aussetzen. Das falsche Neuzusammensetzen kann bei der folgenden Inbetriebnahme zu Stromschlägen führen.
21. Sie sollten den Geräuschempfang/die Funktion bei jeder Inbetriebnahme oder Bewegung der Einheiten an eine andere Stelle prüfen.
22. Prüfen Sie regelmäßig alle Bestandteile auf Schäden.
23. Bei Verwendung bestimmter elektronischer Geräte wie Babyphones, schnurlosen Telefonen usw. besteht ein sehr geringes Risiko einer Verletzung Ihrer Privatsphäre. Um Ihre Privatsphäre zu schützen, stellen Sie sicher, dass Ihr Produkt vor dem Kauf nie verwendet worden ist. Setzen Sie das Babyphone regelmäßig durch Ausschalten und erneutes Einschalten zurück, und schalten Sie die Geräte aus, wenn Sie sie längere Zeit nicht verwenden möchten.
24. Kinder sollten beaufsichtigt werden, um sicherzustellen, dass sie nicht mit dem Produkt spielen.
25. Dieses Produkt ist nicht für die Verwendung durch Personen (einschließlich Kinder) mit eingeschränkten körperlichen, sensorischen oder geistigen Fähigkeiten oder mangelnder Erfahrung oder Kenntnissen gedacht, sofern sie nicht von einer für ihre Sicherheit verantwortlichen Person beaufsichtigt oder in die Verwendung des Geräts eingewiesen wurden.

BEWAHREN SIE DIESE ANLEITUNG AUF

Warnungen

1. Verwenden und lagern Sie das Produkt bei einer Temperatur zwischen 0°C und 40°C.
2. Setzen Sie das Produkt keiner extremen Kälte, Hitze oder direkter Sonneneinstrahlung aus. Stellen Sie das Gerät nicht in die Nähe einer Hitzequelle.
3. Batterien und Akkus sollten keiner übermäßigen Hitze wie hellem Sonnenlicht oder Feuer ausgesetzt werden.
4.  **Warnung – STRANGULIERUNGSGEFAHR!** Kinder können sich mit Netzkabeln STRANGULIEREN. Bewahren Sie die Kabel außerhalb der Reichweite von Kindern auf (mehr als 90 cm entfernt). Dieses Etikett bitte am Produkt belassen. 
5. Stellen Sie die Babyeinheit niemals ins Kinderbettchen oder den Laufstall des Kindes. Bedecken Sie die Babyeinheit(en) oder Elterneinheit niemals mit einer Decke oder ähnlicher Bedeckung.
6. Andere elektronische Produkte können Störungen Ihres Babyphones verursachen. Versuchen Sie, Ihr Babyphone so weit wie möglich von folgenden elektronischen Geräten entfernt aufzustellen: WLAN-Router, Radios, Mobiltelefone, Gegensprechanlagen, Überwachungskameras, Fernsehgeräte, PCs, Küchengeräte und schnurlose Telefone.

„Das Bundesamt für Strahlenschutz (BfS) und die Deutsche Strahlenschutzkommission (SSK) empfehlen, die Exposition gegenüber nieder- und hochfrequenten elektromagnetischen Feldern so weit wie möglich zu begrenzen und die empfohlenen Höchstwerte nicht zu überschreiten

Diese Empfehlungen gelten insbesondere für Kinder. Sie entsprechen bewährten Methoden zu Strahlenschutz und berücksichtigen wissenschaftliche Unsicherheit bei der Risikobewertung. Epidemiologische Forschung hat beispielsweise gezeigt, dass sogar schwache niederfrequente Magnetfelder das Risiko für Leukämie im Kindesalter möglicherweise leicht erhöhen können. Die Internationale Agentur für Krebsforschung (IARC) hat daher niederfrequente Magnetfelder als wahrscheinliches Karzinogen eingestuft (auch hochfrequente elektromagnetische Felder haben dieselbe Einstufung, allerdings aus einem anderen Grund). Vorsorglich sollte daher Exposition gegenüber hoch- und niederfrequenten Feldern so gering wie möglich gehalten werden, insbesondere für Babys und Kleinkinder.

Neben der Verwendung eines Gerätes mit dem Umweltzeichen „Blauer Engel“ können auch Ihre eigene Vorsorgemaßnahmen zu einer weiteren Reduzierung der Exposition beitragen:

- Stellen Sie das Gerät in einem Abstand von mindestens 1 m vom Kinderbett auf.
- Stellen Sie insbesondere sicher, dass Netzteile oder Geräte für Stromleitungskommunikation so weit wie möglich vom Kind entfernt sind.“

Technische Daten

Frequenzsteuerung	Quarzgesteuerter PLL-Synthesizer
Übertragungsfrequenz	Babyeinheit: 2405 - 2475 MHz Elterneinheit: 2405 - 2475 MHz Maximale Leistung des Senders: 0,1 W (100 mW)
Kanäle	32
LCD	2,8" Farbdisplay (QVGA 320 x 240 Pixel)
Nomineller Wirkungsbereich	Der tatsächliche Wirkungsbereich kann abhängig von den Umweltbedingungen bei der Verwendung variieren.
Anschlusswerte	Elterneinheit: 3,8 V, 2100 mAh, 7,98 Wh Li-Ion-Akku Netzteile für Babyeinheit: Ausgang: 5 V DC, 600 mA Elterneinheit: Ausgang: 5 V DC, 1 A

Importeur: Snom Technology GmbH
Wittestraße 30G, 13509, Berlin
Hersteller: VTech Telecommunications Ltd.
23/F., Tai Ping Industrial Centre, Block 1, 57 Ting Kok Road, Tai Po, Hong Kong



Die technischen Daten können ohne Ankündigung geändert werden.
© 2022 LeapFrog Enterprises, Inc.
ein Tochterunternehmen von VTech Holdings Limited.
Alle Rechte vorbehalten. 06/22. LF2423/2423-2_UG_V1.

Produktgarantie



Produktgarantie

Vielen Dank, dass Sie sich für dieses hochwertige Produkt von VTech entschieden haben.

Bitte wenden Sie sich an Ihren Händler.

Entsorgung von Batterien und Geräten



Das Symbol der durchgestrichenen Mülltonne auf Produkten und Batterien/Akkus bzw. der jeweiligen Verpackung weist darauf hin, dass diese nicht im Hausmüll entsorgt werden dürfen, da sie umwelt- und gesundheitsschädliche Stoffe enthalten.



Die chemischen Symbole Hg, Cd oder Pb weisen ggf. darauf hin, dass die Batterie/der Akku mehr als die in der Batterieverordnung (2006/66/EC) vorgeschriebene Menge an Quecksilber (Hg), Cadmium (Cd) oder Blei (Pb) enthalten.

Der ausgefüllte Balken zeigt an, dass das Produkt nach dem 13. August 2005 auf den Markt gebracht wurde.



Helfen Sie mit, die Umwelt zu schützen, indem Sie Ihr Produkt oder Ihre Batterien/Akkus verantwortungsvoll entsorgen.

Konformitätserklärung

Dieses Produkt ist für den Einsatz in Europa vorgesehen.
Dieses Produkt entspricht den wesentlichen Bedingungen der Richtlinie über Funkanlagen und Telekommunikationsendeinrichtungen 2014/53/EU.



VTech Telecommunications Ltd. erklärt hiermit, dass dieser 2,8" Digital Video Monitor LF2423/2423-2 die wesentlichen Bedingungen und gültigen Vorschriften der Richtlinie 2014/53/EU einhält.

Die Konformitätserklärung für das LF2423/2423-2 ist unter www.leapfrog-babycare.eu verfügbar.

Allgemeine Produktpflege

Damit dieses Produkt gut funktioniert und gut aussieht, befolgen Sie diese Richtlinien:

- Stellen Sie es nicht in der Nähe von Heizgeräten und Geräten auf, die elektrisches Rauschen erzeugen (z. B. Motoren oder Leuchtstofflampen).
- NICHT direktem Sonnenlicht oder Feuchtigkeit aussetzen.
- Das Produkt nicht fallen lassen oder grob behandeln.
- Mit einem weichen Tuch reinigen.
- Tauchen Sie die Elterneinheit und die Babyeinheit NICHT in Wasser und reinigen Sie sie nicht unter fließendem Wasser.
- KEINE Reinigungssprays oder Flüssigreiniger verwenden.
- Stellen Sie sicher, dass die Elterneinheit und die Babyeinheit trocken sind, bevor Sie sie wieder an das Stromnetz anschließen.